



Symbolfoto

Fínska sauna

# PANORAMA LARGE

213 x 210 x 201 cm

# Montážny návod

## Fínska sauna **PANORAMA LARGE**

- rozmer kabíny: 209x209x201 cm
- vrátane venca: 213x210x201 cm
- vnút.rozmer: 196 x 196 x 198cm
- hrúbka steny: 64 mm



Symbol photo

### **Predpríprava**

Pred samotnou montážou si pozorne prečítajte návod na montáž. Návod si odložte, nájdete v ňom dôležité informácie o produkte.



Montážny návod si môžete stiahnuť aj zo stránky:  
auf [www.sentiotec.com/downloads](http://www.sentiotec.com/downloads).

### **Pozor !**

**Elektro - inštalčné práce môže vykonávať len odborník - elektrikár.**

### **Dôležité upozornenia:**

- Kým začnete s montážou saunovej kabíny, skontrolujte podľa priloženého zoznamu, či máte dodané správne množstvo stavebných dielov. Ak by Vám nejaký tovar chýbal, kontaktujte najneskôr do 14 dní od doručenia sauny Vášho predajcu.
- Miestnosť, do ktorej umiestnite saunovú kabínu, musí byť suchá a musí mať dostatočné vetranie.
- Dlážka musí byť rovná, najlepšie ak je z kameňa alebo z kachličiek.
- Pri montáži kabíny je potrebné vedieť, že potrebujete min. výšku 230 cm.
- Taktiež musí byť dodržaná vzdialenosť od steny min. 5 cm.
- Drevené časti vo vnútri kabíny nesmú byť čistené prostriedkami s impregnáciou.
- K montáži potrebujete ešte jedného pomocníka.

- Drevo je prírodný produkt a aj napriek dobrému uskladneniu môže drevo pracovať – napučí, stiahne sa... Z tohto dôvodu budete pri montáži potrebovať väčšiu silu.
- Pre všetky skrutky je potrebné navŕtať otvory.

## Potrebné náradie

- Kladivo, príp. drevené kladivo
- Akku – skrutkovač s bitmi pre krížové a torxové skrutky
- meter
- vrták s priemerom 3 mm, 10 mm, 20 - 30 mm (pre prúdový kábel k saun. peci)
- vodováha
- vnút.šesťhran-klúč 1,5 mm
- univerzálny nôž
- rebrík
- ručná píla



Tento symbol znázorňuje rady a potrebné pokyny



Vrták



Skrátenie rozmeru



Kontrola pravého uhla:

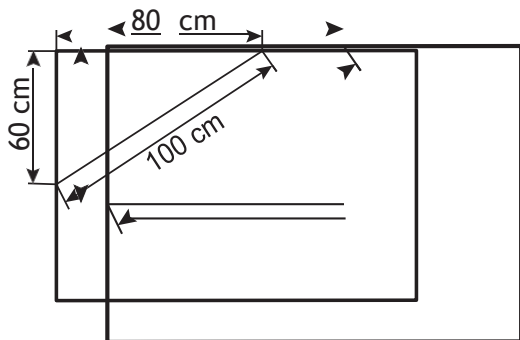



## Údržba a čistenie

- Saunu čistíte vlhkou handrou. Používajte len teplú vodu – žiadne čistiace prostriedky.
- Ak sa sauna nebude dlhší čas používať, odporúčujeme, aby ste ju raz za mesiac vyhriali.



---

Živica nie je dôvodom reklamácie. Keďže sa v smrekovom dreve často nachádza, nevie sa dopredu určiť či a v akej hĺbke.

Ak sa živica nachádza tesne pod povrchom dreva, počas veľkej teploty praskne a „zahynie“.

Vytečenú živicu odstránite pomocou handričky a acetónu. V prípade, že Vám na dreve ostanú živicové kvapky, nechajte ich stvrdnúť a opatrne ich odstráňte nožíkom.

---

## Odstránenie odpadu



- Obalové materiály odstráňte podľa príslušných predpisov.
- Použitý, starý prístroj je možné znova použiť, obsahuje však škodlivé látky, preto ho odstráňte podľa príslušných predpisov.



# Zoznam dielov PANORAMALARGE

## Spodný rám

- 1 spodný rám 4x8x202,5cm
- 1 spodný rám 4x8x206,5cm
- 1 spodný rám 4x8x201cm

## Pravá stena kabíny

- 1 stena W1 102x194cm (diel pre elektro-zapojenie)
- 1 stena W2 93,5x194cm pravá

## Zadná stena kabíny

- 1 stena W3 93,5x194cm (vetračka)

- 1 stena W4 102x194cm

## predná stena kabíny

- 1 stena W5 93,5 x 194 cm
- 1 stena W6 102x194cm (diel pre elektro-zapojenie)

## Rohová stojka

- 2 stojky 184x7x4cm

## Montážne lišty

- 2 lišty pre sklenenú časť (ľavé a pravé) 200,4x8,2x5,5cm
- 1 horná lišta pre sklenenú časť 208,9x8,2x5,5cm
- 2 krycie lišty predného skla (ľavé a pravé) 193,4x7x2,5cm
- 1 krycia lišta predného skla 213,9x2,5x7cm

## Strecha

- 1 diel 96,5x204,5cm
- 1 diel 102x204,5cm
- 1 strešná rámová lišta 4x2x202,5cm
- 1 strešná rámová lišta 4x2x206,5cm
- 1 strešná rámová lišta 4x2x201cm
- 5 vnútorných krycích lišt 200x2,5x1cm
- 2 strešné krycie lišty 200x4x1,2cm
- 2 strešné krycie lišty 203,5x4x1,2cm
- 2 strešné krycie lišty (ľavé a pravé) 215,2x2,5x7cm

## Predné sklo

- 1 sklenená časť 195,2 x 69,4 x 0,8 cm
- 1 sklenená časť 195,2x69,4x0,8cm s vyvrtanými otvormi pre lišty
- 1 sklenené dvere 191,5x59x0,8cm krycie lišty
- 1 rohové prekrytie s drážkou 194 x 6,7 x 1,2cm
- 1 rohové prekrytie s pružinou 194 x 7,6 x 1,2cm
- 1 rohové prekrytie s drážkou 194 x 5,4 x 1,2cm
- 1 rohové, vnútorné prekrytie s pružinou 194x6,4x1,2cm
- 1 vetračka
- 2 lavice 195x62cm
- 1 lavica 130,5x62cm
- 2 podkladové lišty na lavicu 116,5 x 4 x 4 cm
- 3 podkladové lišty na lavicu 57 x 4 x 4 cmž
- 1 čelná strana lavice 195 x 35cm
- 2 mont. lišty pre čelnú časť lavice 26 x 4 x 4 cm
- 2 opierky chrbta 186 x 26 x 5 cm
- 1 ochranná mriežka pece 65x55,5x2cm.
- 2 ochranná mriežka pece 50x55,5x2cm.
- 1 ochrana lampy 38 x 32 cm
- 1 rošt 70 x 53 cm
- 2 opierky hlavy 43,5x25x7cm príslušenstvo
- 1 sada madlo
- 1 sada dverové lišty
- 2 Alu-lišty 67,7cm
- 1 noha lavice z nehrdz. ocele 84 x 6 cm
- 1 lampa bez žiarovky
- 1Silikon.kábel 3bm 5x2,5mm<sup>2</sup>
- 1Silikon.kábel 3bm 3x1,5mm<sup>2</sup>
- 1 sada mont. materiálu
- 1 Návod na montáž

# Montážny návod

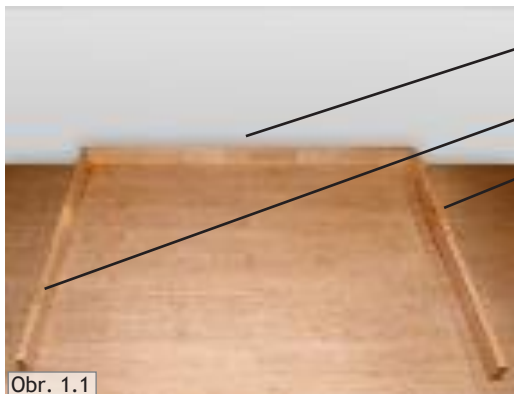

Dĺžka: 206,5 cm

Dĺžka: 201 cm

Dĺžka: 202,5 cm



W2

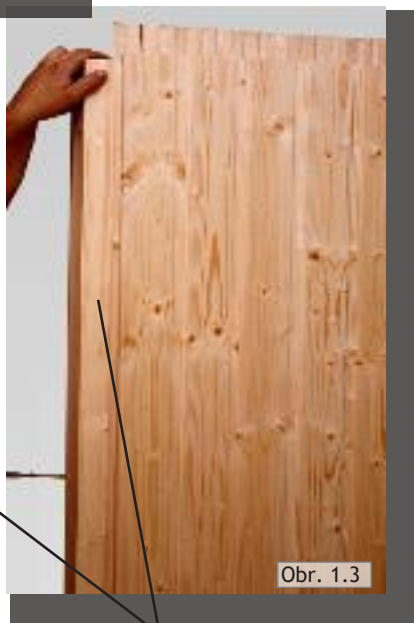

Rohová spojovacia lišta so skrutkami: 5 x 90 mm pripevnite na steny kabíny W2 a W4.

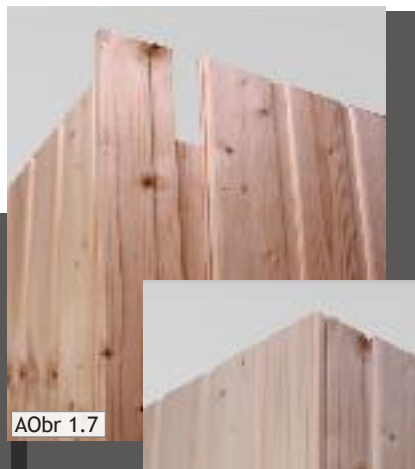

Skrutky: 3 x 40 mm

# Montážny návod



Obr. 1.9

Skrutky: 3,5 x 40 mm



Obr. 1.10

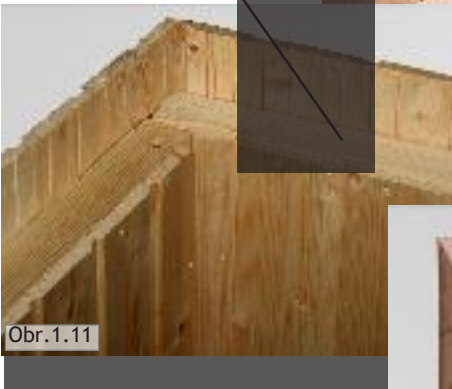

Obr. 1.11



Obr. 1.12

Skrutky: 5 x 80 mm





Skrutky pre strešnú  
časť: 5x80 mm



Skrutky: 3,5x40mm



Skrutky: 5 x 80 mm



# Montážny návod

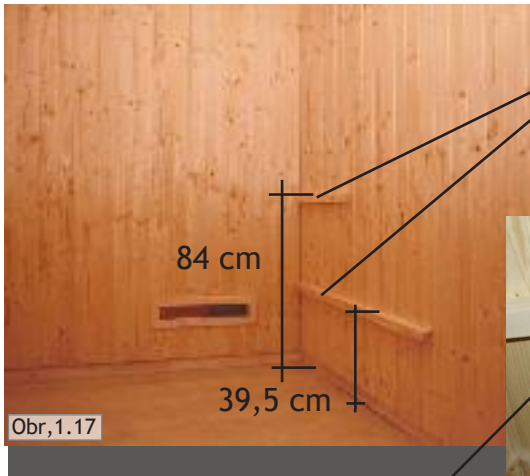

Skrutky 5 x 80 mm

2 x skrutky 4 x 60 mm

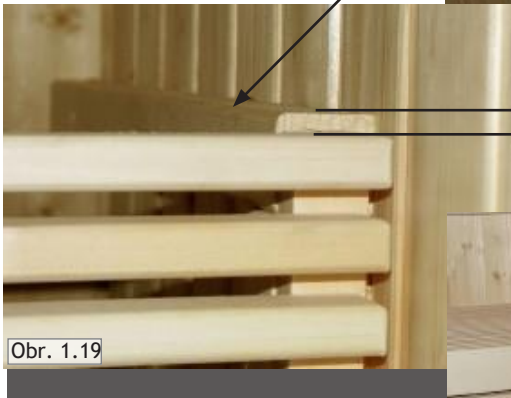

10 mm





Obr 1.21

6 skrutiek 2,5 x 25 mm

Inbusová skrutka na upevnenie nohy.



Obr 1.22

Šikmina - pohľad zvnútra !

3 x skrutky 5 x 70 mm



Abb 1.23

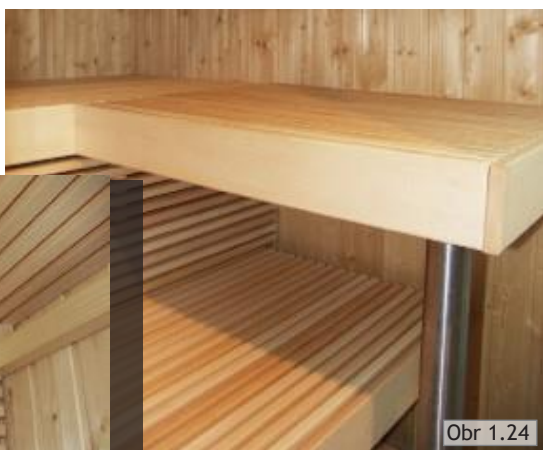

Obr 1.24

# Montážny návod

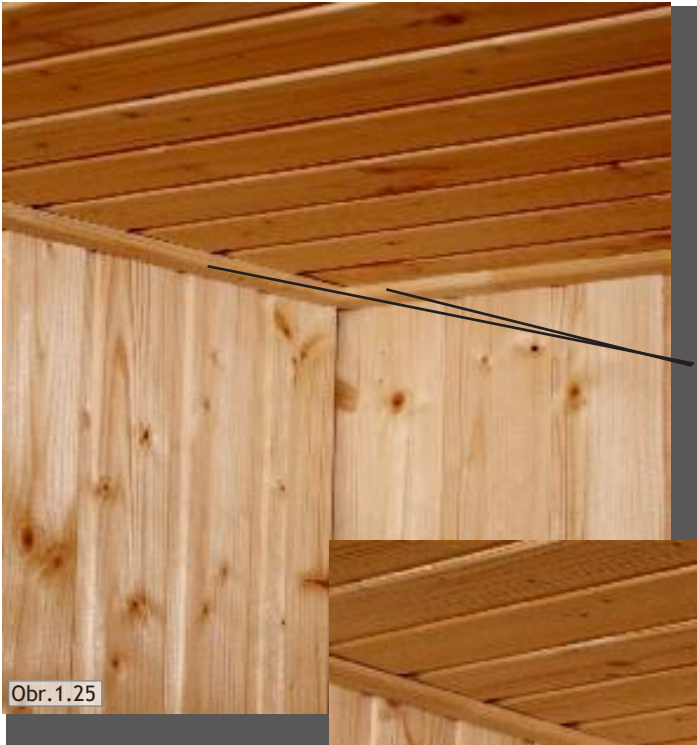

Skrutky 3,2 x 40 mm

Obr. 1.25



Kolmá krycia lišta  
Skrutky 3,2 x 40 mm

Obr 1.26

2 x skrutky 3,5 x 40 mm



Skrutky 3,5 x 40 mm



## Montážny návod



Obr 1.36

Lišty presklenej časti tlačte zhora nadol (ľavé a pravé)

Kovanie sklenených dverí

Hliníková lišta (s trochu silikónu ju pripevnite do zeme)



Obr 1.37

Hornú lištu presklenej časti stlačte zprava doľava (vľavo aj vpravo musí byť rovnaká vzdialenosť)



Obr 1.38

Skrutky  
4 x 60 mm



Obr 1.39

# Montážny návod



Obr 1.40

60 cm

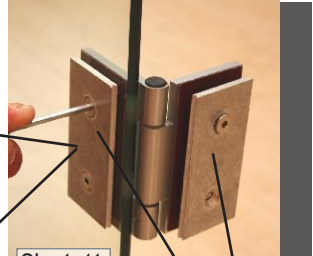

Obr 1.41

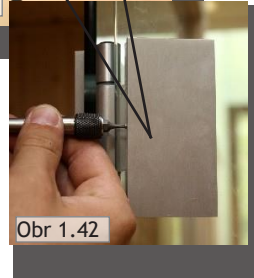

Obr 1.42

Symbolfoto

Vnútrotná strana

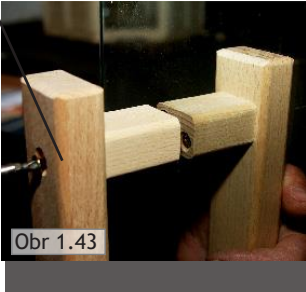

Obr 1.43

Ochranná mriežka pece  
Skrutky 3,5 x 40 mm

Skrutky 3,5 x 40 mm

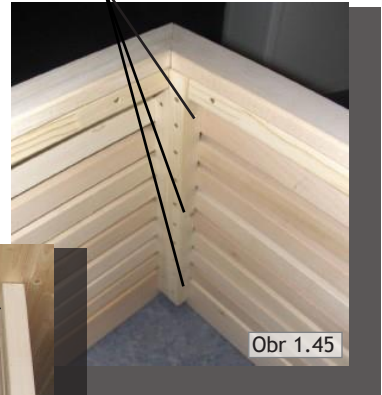

Obr 1.45

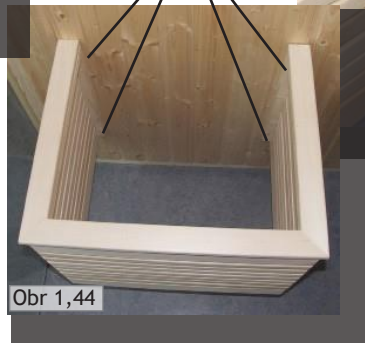

Obr 1,44





# Montážny návod

## PÓDORYS PANORAMA LARGE 213 x 210 x 201 cm

kabínu je možné namontovať vpravo alebo vľavo.

