

Kombinovaná sauna

ARKTIS

INFRA +

234 x 206 x 204 cm

MONTÁŽNY NÁVOD



Obsah

1. Predpríprava	3
1.1. Potrebné náradie	4
1.2. Čistenie a údržba	5
1.3. Odstránenie odpadu	5
1.4. Zoznam stav. dielov ARKTIS INFRA+	6
2. Montáž kabíny	9
2.1. Montáž spodných rámov	9
2.2. Montáž stien kabíny	10
2.3. Montáž strechy	17
2.4. Montáž odvetrania	19
2.5. Montáž vnútra kabíny	19
2.6. Montáž príslušenstva	26
2.7. Montáž sklenených dverí	28
2.8. Montáž strešného venca	31
2.9. Montáž strešnej krycej lišty	32
3. Pôdorys	33
3.1. Pôdorys „vľavo“	33
3.2. Pôdorys „vpravo“	34
3.3. Zmeny pri montáži pôdorysu „vpravo“	35

1. Predpríprava

Pred samotnou montážou si pozorne prečítajte návod na montáž. Návod si odložte, nájdete v ňom dôležité informácie o produkte.



Montážny návod si môžete stiahnuť aj zo stránky:
www.sentiotec.com/downloads.

Dôležité upozornenia:

- Kým začnete s montážou saunovej kabíny, skontrolujte podľa priloženého zoznamu, či máte dodané správne množstvo stavebných dielov. Ak by Vám nejaký tovar chýbal, kontaktujte najneskôr do 14 dní od doručenia sauny Vášho predajcu.
- Miestnosť, do ktorej umiestnite saunovú kabínu, musí byť suchá a musí mať dostatočné vetranie.
- Dĺžka musí byť rovná, najlepšie ak je z kameňa alebo z kachličiek.
- Pri montáži kabíny je potrebné vedieť, že potrebujete min. výšku 230 cm.
- Taktiež musí byť dodržaná vzdialenosť od steny min. 5 cm.
- Drevené časti vo vnútri kabíny nesmú byť čistené prostriedkami s impregnáciou.
- K montáži potrebujete ešte jedného pomocníka.
- Drevo je prírodný produkt a aj napriek dobrému uskladneniu môže drevo pracovať – napučí, stiahne sa... Z tohto dôvodu budete pri montáži potrebovať väčšiu silu.
- Pre všetky skrutky je potrebné navŕtať otvory.

Pozor !

Elektro – inštalračné práce smie vykonávať len odborník - elektrikár.

1.1. Potrebné náradie

- Kladivo, príp. drevené kladivo
- Akku – skrutkovač s bitmi pre krížové a torxové skrutky
- meter
- vrták s priemerom 3 mm, 10 mm, 20 - 30 mm (pre prúdový kábel k saun. peci)
- vodováha
- vnút.šesťhran-klúč 1,5 mm
- univerzálny nôž
- rebrík
- ručná píla



Tento symbol znázorňuje rady a potrebné pokyny



Vrták



Skrátenie rozmeru



Kontrola pravého uhla:

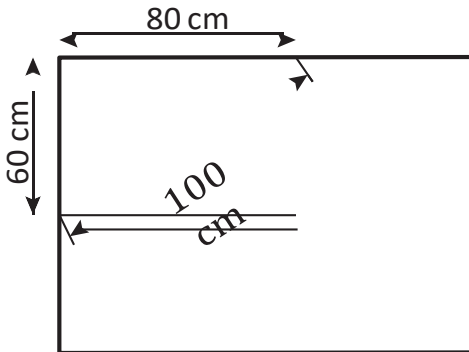

12. Údržba a čistenie

- Saunu čistite vlhkou handrou. Používajte len teplú vodu – žiadne čistiace prostriedky.
- Ak sa sauna nebude dlhší čas používať, odporúčame, aby ste ju raz za mesiac vyhriali.



Živica nie je dôvodom reklamácie. Keďže sa v smrekovom dreve často nachádza, nevie sa dopredu určiť či a v akej hĺbke.

Ak sa živica nachádza tesne pod povrchom dreva, počas veľkej teploty praskne a „zahynie“.

Vytečenú živicu odstránite pomocou handričky a acetónu. V prípade, že Vám na dreve ostanú živicové kvapky, nechajte ich stvrdnúť a opatrne ich odstráňte nožikom.

13. Odstránenie odpadu



- Obalové materiály odstráňte podľa príslušných predpisov.
- Použitý, starý prístroj je možné znova použiť, obsahuje však škodlivé látky, preto ho odstráňte podľa príslušných predpisov.

14. Zoznam stavebných dielov ARKTIS INFRA+

Az	Označenie	rozmer
Spodný rám		
2	Spodný rám	204 x 9 x 4 cm
1	Spodný rám	138 x 9 x 4 cm
1	Spodný rám	61,5 x 9 x 4 cm
1	Spodný rám	32 x 9 x 4 cm
Steny kabíny		
1	Diely A/B s výrezom pre žiarič	193 x 48 x 4 cm
1	Diely A/B	193 x 48 x 4 cm
1	Diely A/B s multi-klipom	193 x 48 x 4 cm
1	Odvetranie A/B s multi-klipom	193 x 48 x 4 cm
1	Diely A/A s multi-klipom	193 x 44 x 4 cm
1	Elektrický diel A/A s multi-klipom	193 x 44 x 4 cm
1	Diely A/A	193 x 44 x 4 cm
1	Diely A/A s multi-klipom	193 x 55,5 x 4 cm
2	Diely A/B s multi-klipom	193 x 55 x 4 cm
1	Diely A/B s výrezom pre žiarič	193 x 55 x 4 cm
1	Diely A/B	193 x 55 x 4 cm
1	Diel nad sklom	45,5 x 8,6 x 4 cm
1	Diel nad sklom	44 x 8,6 x 4 cm
Strešné diely		
1	Diely A/B	194 x 55 x 4 cm
1	Diely A/B	194 x 56 x 4 cm
1	Diely A/A	138,6 x 56 x 4 cm
1	Diely A/A šikmé	194 x 55 x 4 cm
Rohová stojka		
3	Stojka 90° s multi-klipom	193 x 6 x 6 cm
2	Stojka 45° vedľa dverí s multi-klipom	202 x 7,8 x 4 cm
1	Stojka 90° s drážkou a s multi-klipom	202 x 7,8 x 4 cm

Az	Označenie	rozmer
1	Stojka pre sklo 8 mm drážka s multi-klipom	202 x 4,5 x 4 cm
Oporné lišty		
2	Strešná oporná lišta	115 x 4 x 4 cm
1	Strešná oporná lišta	196 x 4 x 4 cm
1	Strešná oporná lišta	136 x 4 x 4 cm
1	Strešná oporná lišta 1x 22,5 °	54 x 4 x 4 cm
1	Strešná oporná lišta 1 x 22,5°	112 x 4 x 4 cm
1	Strešná oporná lišta 2 x 22,5°	86,5 x 4 x 4 cm
2	Strešná krycia lišta	114 x 1,2 x 4 cm
1	Strešná krycia lišta	200 x 1,2 x 4 cm
1	Strešná krycia lišta	140 x 1,2 x 4 cm
1	Strešná krycia lišta 1 x 22,5°	54,8 x 1,2 x 4 cm
1	Strešná krycia lišta 1 x 22,5°	114,8 x 1,2 x 4 cm
1	Strešná krycia lišta 2 x 22,5°	86,5 x 1,2 x 4 cm
1	Oporná lišta pre lavicu 1 x 45°	116 x 4 x 4 cm
1	Oporná lišta pre lavicu	110 x 4 x 4 cm
3	Oporná lišta pre lavicu	58 x 4 x 4 cm
2	Montážne lišty pre čelo lavice	26 x 4 x 4 cm
Vnútro kabíny		
2	Lavice	195 x 62 x 9 cm
1	Lavica	161,5 x 62 x 9 cm
1	Krycie lišty lavice	45,7 x 14 x 2 cm
1	Opierka chrbta	122 x 26 x 5 cm
1	Opierka chrbta	105 x 26 x 5 cm
1	Opierka chrbta	67 x 26 x 5 cm
1	Opierka chrbta	56 x 26 x 5 cm
1	Čelo lavice	195 x 35 x 5 cm
1	Ochranná mriežka pre pec 3-dielna 1 x 65,5 x 75 cm, 2x 45,5 x 55 cm	65,5 x 475 x 75cm
1	Spodný rošt	70 x 53 x 4 cm
2	Opierky hlavy	43 x 25 x 7 cm
1	Ochranná sieť pre lampu	38 x 32 x 4 cm
1	Odvetranie	52 x 14 x 1,5 cm

Az	Označenie	rozmer
Sklenené časti		
1	Sklenené dvere	191,5 x 68 x 0,8 cm
1	Sklenený diel	194,5 x 48,1 x 0,8 cm
1	Sklenený diel	194,5 x 46,4 x 0,8 cm
Lišty pre strešný veniec		
1	Lišty 1 x 45°	151 x 6 x 4 cm
1	Lišty 1 x 22,5° u. 1 x 45°	56,3 x 6 x 4 cm
1	Lišty 1 x 22,5°	123,5 x 6 x 4 cm
1	Lišty 2 x 22,5°	84,9 x 6 x 4 cm
Príslušenstvo		
1	U Alu Profil	45,7 x 1,2 x 1,5 cm
1	U Alu Profil	44 x 1,2 x 1,5 cm
1	Sada drevené madlo drevo/nehrdz. oceľ	
1	2 dverové pásky 3308	
1	Dverový magnet, prenosný plech	
1	Saunové svetlá	
1	3 bm silikónový kábel 5 x 2,5mm ²	
1	3 bm silikónový kábel 3 x 1,5mm ²	
2	Infra-červený žiarič ECO-350-R	1-027-785
1	Infracontrol mini	1-035-976
1	Krytky pre Infracontrol mini (2 ks)	1-035-503
1	Rozvádzač 1 na 2	1-028-731
1	Kábel GST18i/35 - GST 18i/3B	1-028-862
2	Krytky k žiariču Prestige	71 x 21 x 5 cm
1	Šablóna pre montáž multi-klipu	
1	Sada montážneho materiálu	
1	Návod k montáži	

2. Montáž kabíny

Saunová kabína môžete namontovať vľavo alebo vpravo, dbajte pritom na pôdorysy na str. 33 a 34.

21. Montáž spodného rámu



DE

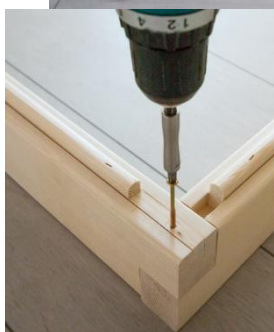

Vrták 3mm, 4 ks skrutiek 4 x 70 mm

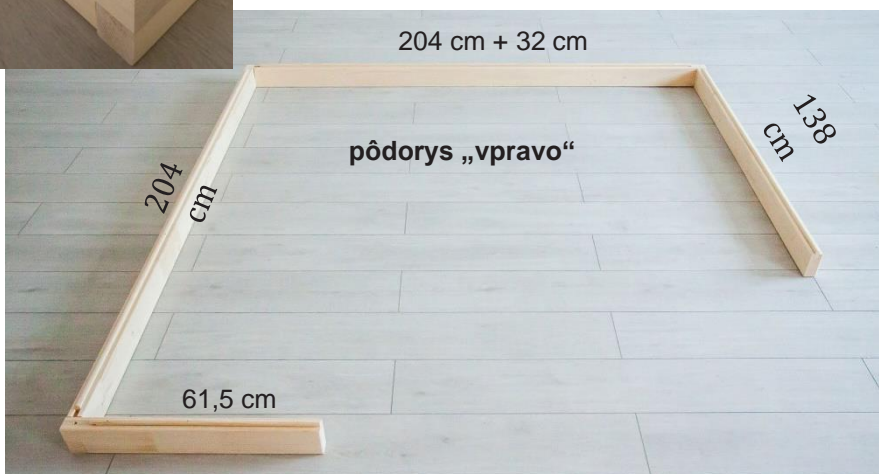

Vrták 3mm, 4 ks skrutiek 4 x 70 mm

22. Montáž stien kabíny

Rohová stojka sa spája so stenami kabíny pomocou „multi--klipov“--rohových zásuvných spôn. Ďalšie steny kabíny sú spojené drážkou a pružinou, tieto sa spolu zoskrutkujú.



A znázorňuje vždy čelnú stranu, je to vyobrazené na hornej strane stien kabíny.

Pozor !

Ďalej je opísaná montáž kabíny – pre pôdorys „vľavo“. Zmeny, ktoré sa týkajú montáže pre pôdorys „vpravo“ – nájdete na str. 34.

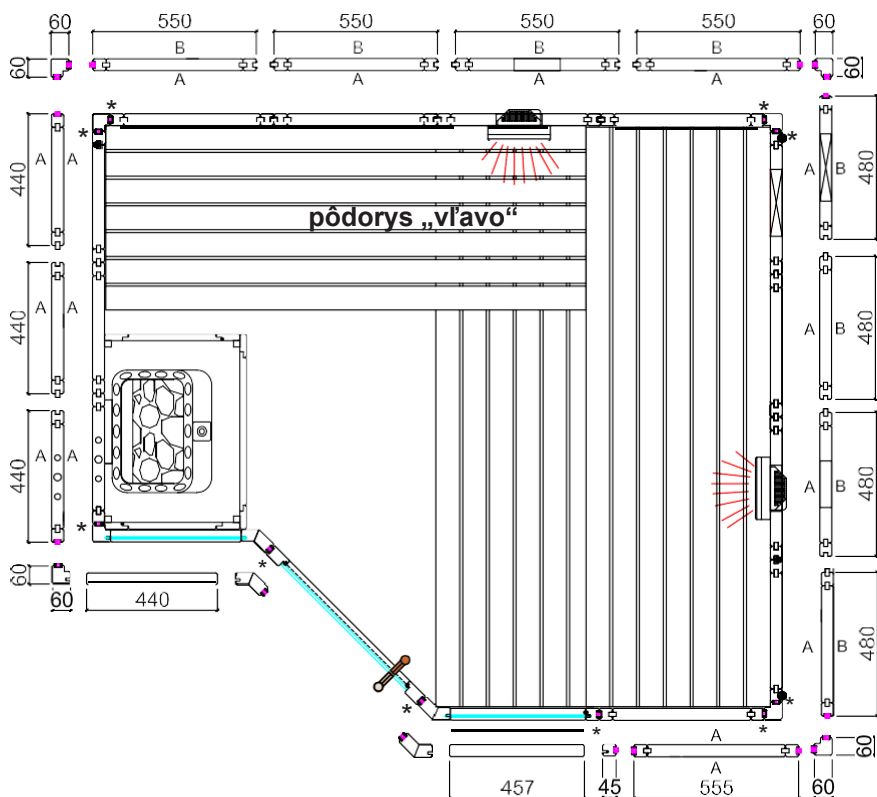

* Multi-klipy

Montáž rohovej stojky so stenami kabíny

 Najskôr namontujte steny kabíny spolu s rohovou stojkou do zeme a potom nasadíte rohy do spodného rámu.

Nasadíte rohový stojku odhora a odspodu do stien kabíny. Dávajte pritom pozor na správny smer „multi-klipov“ – rohových zásuvných spôn (pozrite nižšie). Rohová stojka musí byť so stenami v jednej rovine.

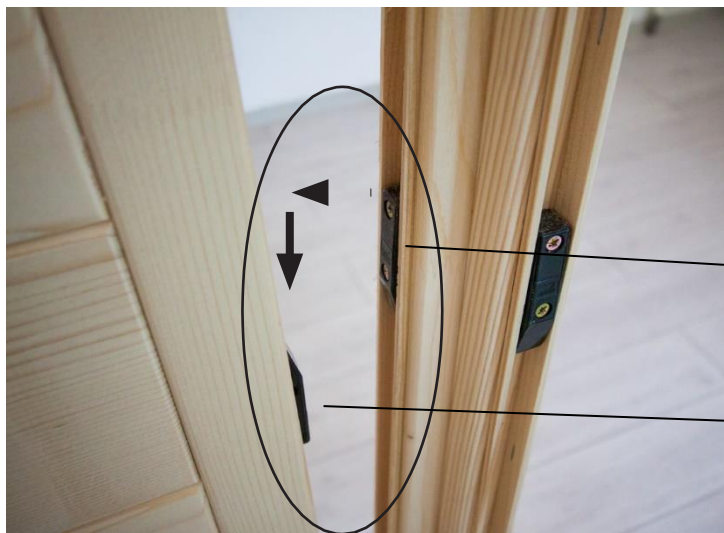

Multiclip



Montáž stien kabíny

Elektro – diel má vyvŕtané otvory pre natiahnutie káblov. Umiestnenie nájdete v pôdoryse na str. 32 a 33.



Elektro-diel

šírka 55,6 cm

Zoskrutkovanie stien kabíny

Predtým, než zoskrutkujete steny, presvedčite sa, či sú v pravom uhle. Pozrite sa na našu radu na str. 4.



DE

Vrták 3 mm, 8 ks. skrutiek 4 x 70 mm

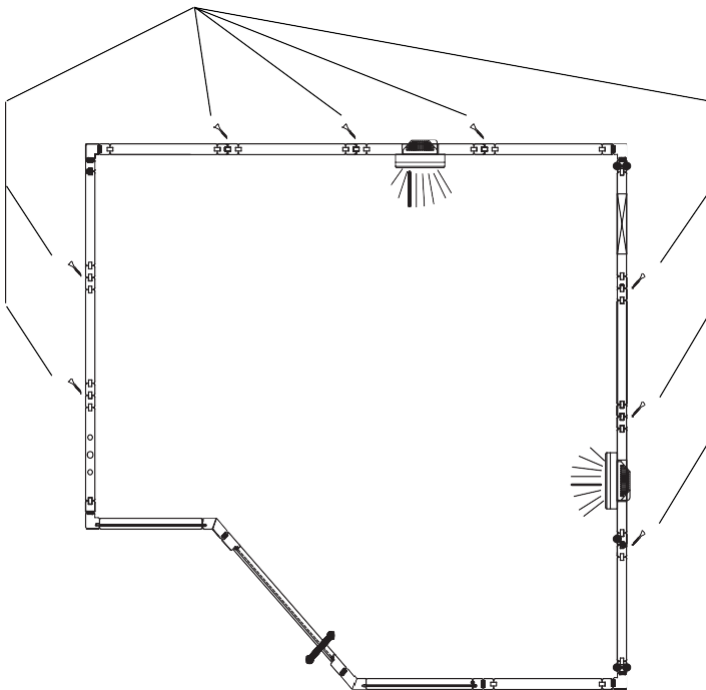

Rohová stojka a stojka pre sklenenú časť



Sklenená stena

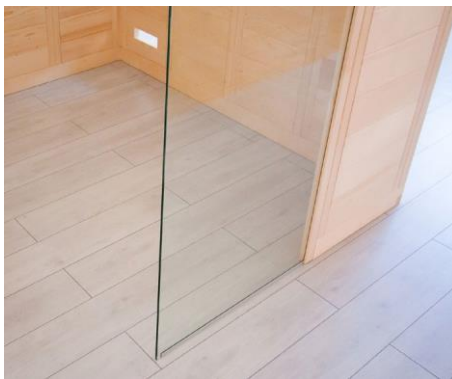

Vrták 3 mm,
1 ks skrutka 4 x 70 mm



Vrták 3 mm,
1 ks skrutka 4 x 70 mm



Osad'te zárubňu



Zo zárubne odstráňte lištu (prepravná lišta) Zárubňu osad'te

23. Montáž strechy Strešné oporné lišty

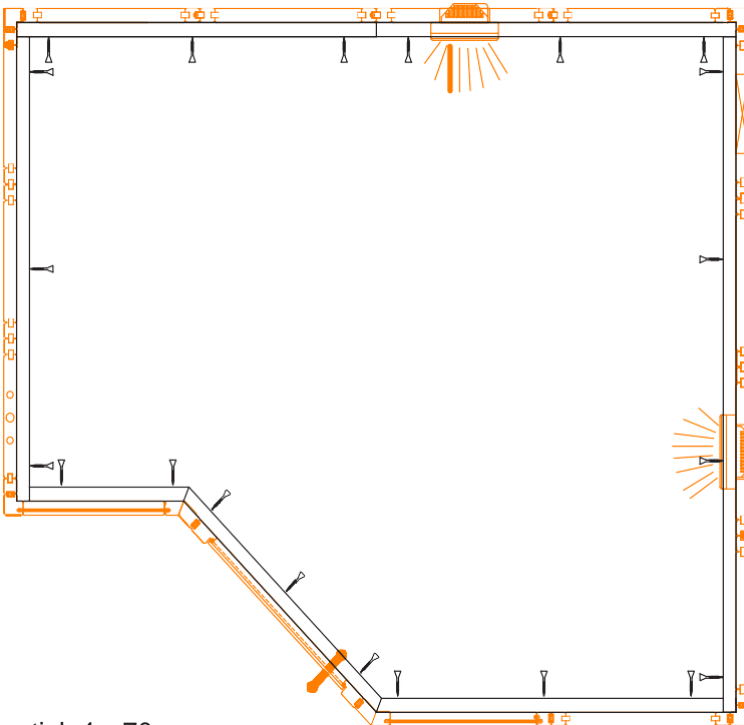

21 ks skrutiek 4 x 70 mm

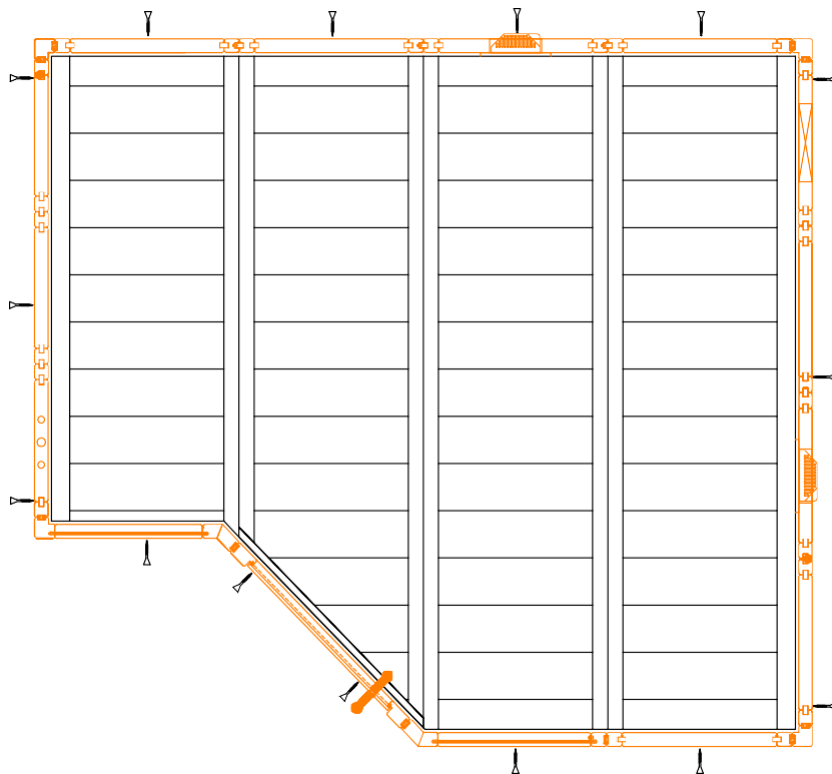
Strešné diely

Vrták 3 mm, 15 ks skrutiek 4 x 70 mm

24. Montáž odvetrania



DE

Vrták 3 mm, 4 ks skrutiek 3,5 x 40 mm

25. Montáž vnútra kabíny

Oporné lišty pre lavicu

Vrták 3 mm, 3 ks skrutiek 5 x 70 mm



2 ks skrutiek 4 x 60 mm

Vrták 3 mm, 3 ks skrutiek 5 x 70 mm



Vrták 3 mm, 3 ks skrutiek 5 x 70 mm



Oporná lišta pre lavicu s krytkou pre sklenenú časť

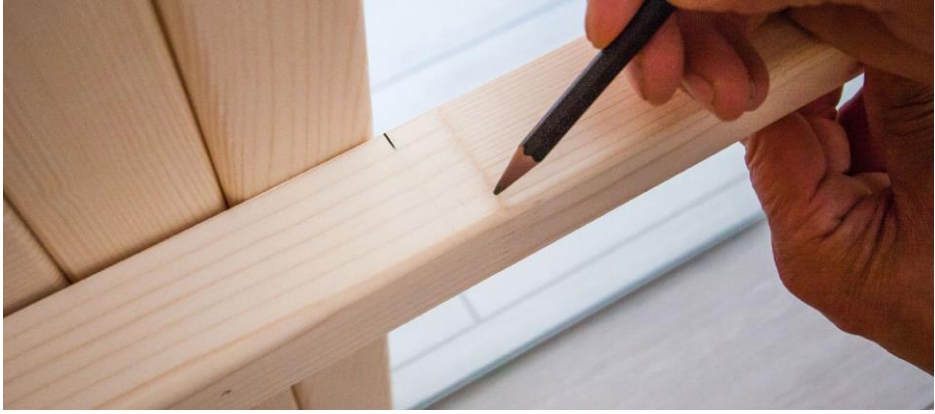

2 ks skrutiek 4 x 60 mm

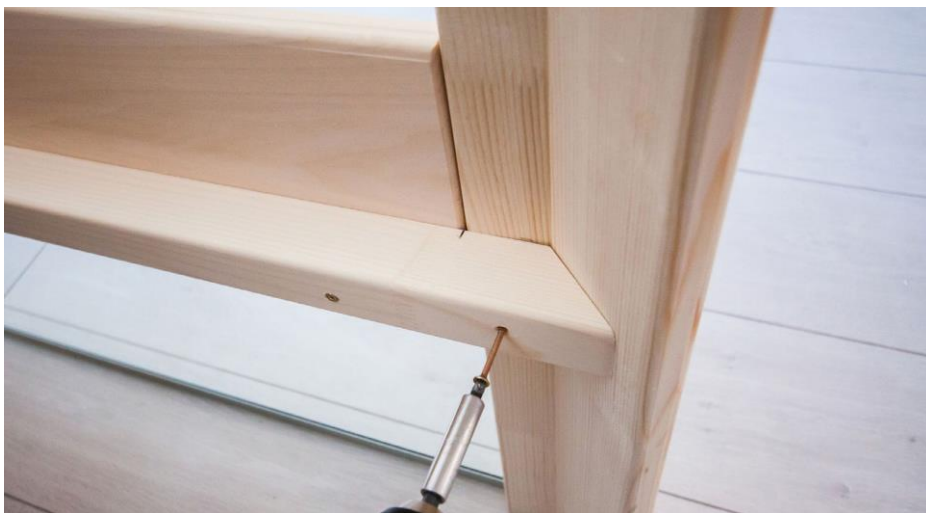

3 ks skrutiek 5 x 70 mm



2 ks skrutiek 4 x 60 mm



Čelo lavice

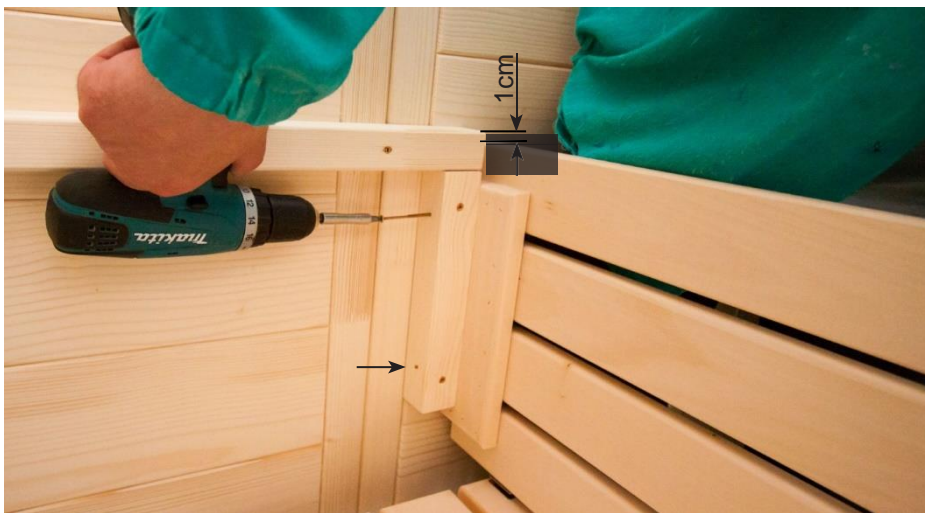

4 ks skrutiek 4 x 60 mm

Lavica

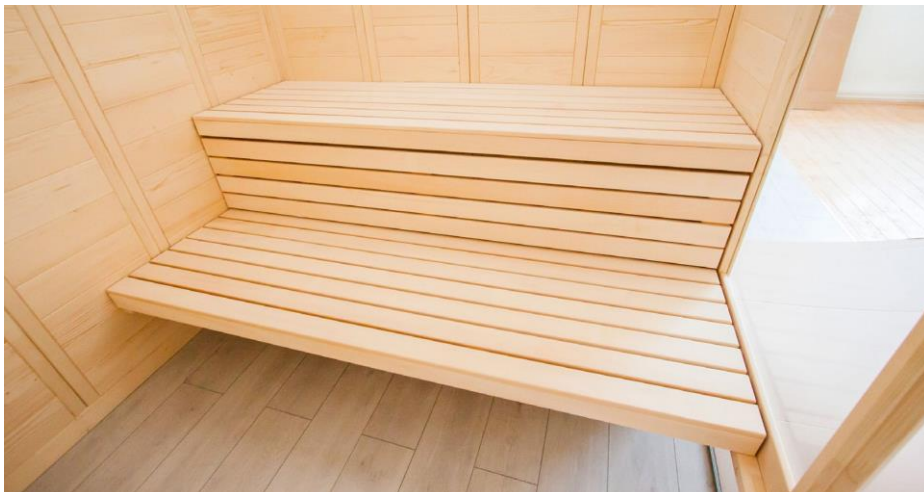

Vrták 3 mm, 3 ks skrutiek 5 x 70 mm



Infra-červený žiarič a opierka chrbta



Časť pre zapojenie-v hornej časti



Čitateľné označenie



4 ks skrutiek 3 x 18 mm



4 ks skrutiek 4 x 60 mm

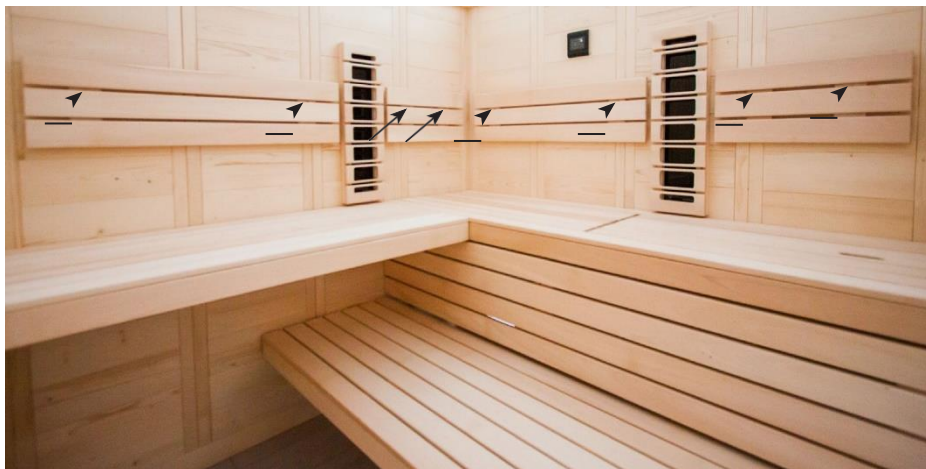

Vrták 3mm, 8 ks skrutiek 3,5 x 40 mm

DE

26. Montáž príslušenstva

Saunové svetlá



Nasadte svetlá
(nie sú obsahom dodávky)



Vrták 3mm, 2 ks skrutiek



4 ks vrták 3,5 x 40 mm



Ochranná mriežka pre pec

Pred montážou ochranej mriežky najskôr vyvrtajte otvor pre elektrický kábel pece.



4 ks skrutiek 3,5 x 40 mm



4 ks skrutiek 3,5 x 40 mm



Symbolfoto

27. Montáž sklenených dverí

Sklenené dvere môžete namontovať ako ľavé alebo pravé.



Vložte silikónovú alebo papierovú podložku na obidve strany kovania sklenených dverí.



Skrutky 4 x 30 mm

Madlo a prenosný plech

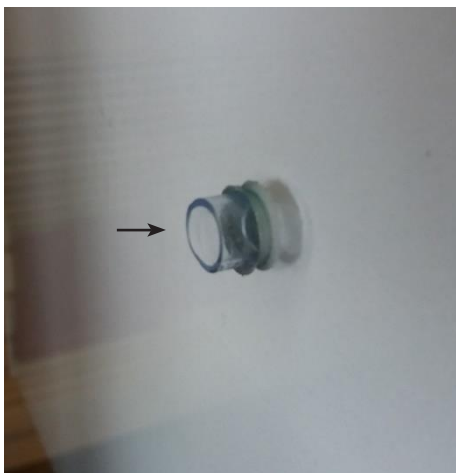

Silikónový krúžok vložte do otvoru



PVC podložku vložte do madla

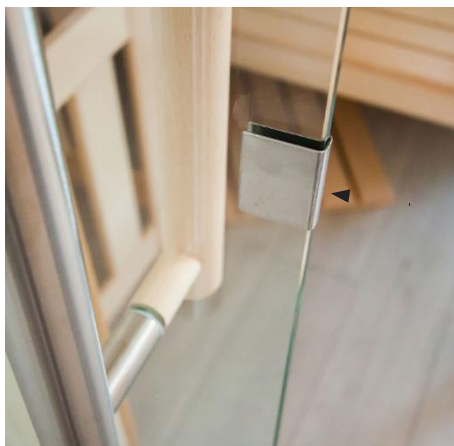

Dverový magnet



28. Montáž strešného venca



Strešný veniec namontujte až potom, čo ste natiahli kábel k saunovej peci a riadeniu. Podľa možnosti sa musí z lišty odrezat' kvôli prístupu pre elektrickú jednotku



Vrták 3 mm, 11 ks skrutiek 3,5 x 40 mm

29. Montáž strešnej krycej lišty



Strešnú kryciu lištu namontujte až potom, čo ste natiahli kábel k saunovej peci a riadeniu. Podľa možnosti sa musí z lišty odrezať kvôli prístupu pre elektrickú jednotku.



20 ks skrutiek 3,5 x 40 mm

3. Pôdorys

3.1. Pôdorys „vľavo“

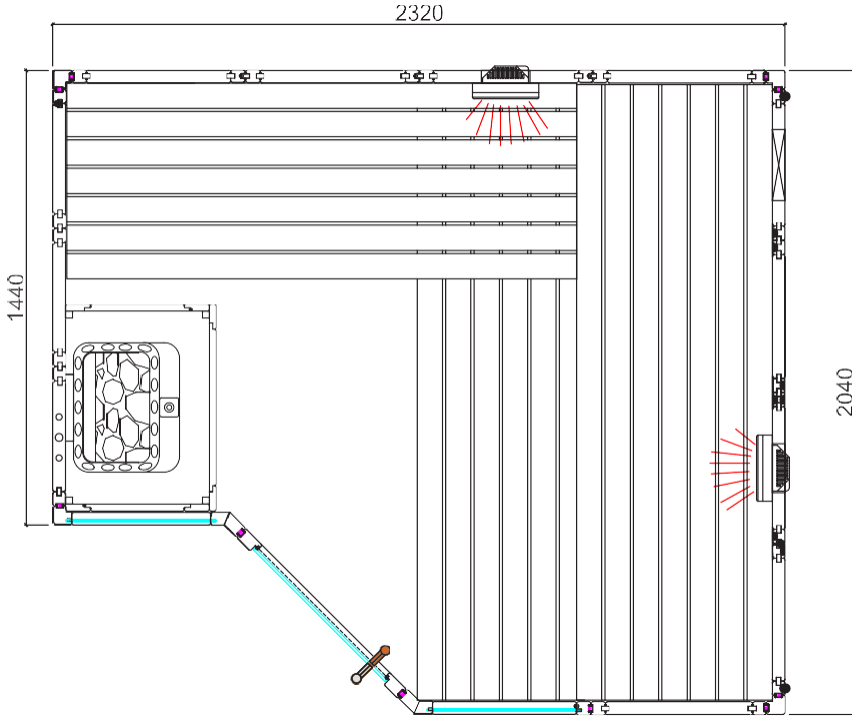

3.2 Pôdorys „vpravo“

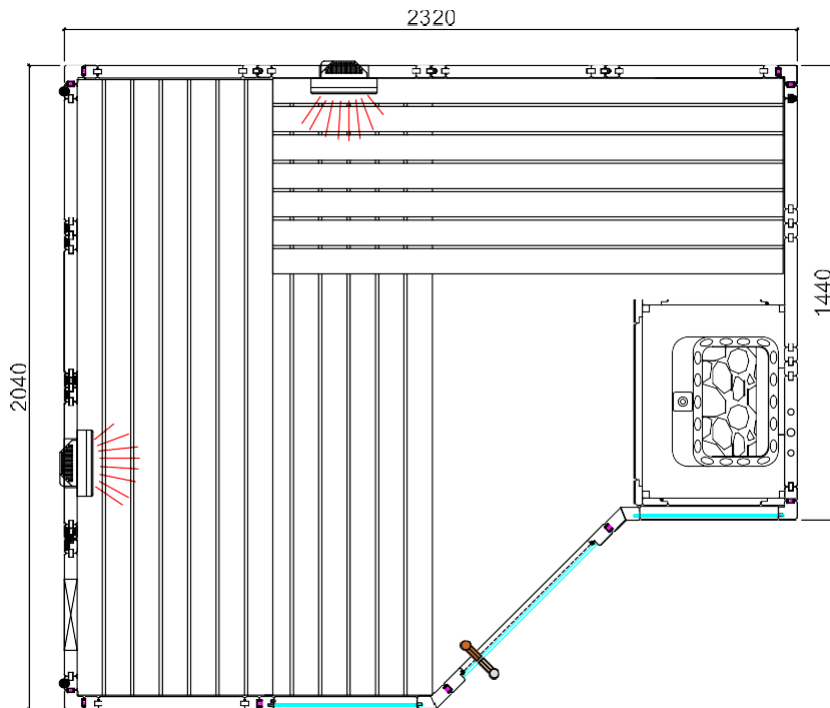

3.3. Zmeny pri montáži pôdorys „vpravo“

Pre montáž rohovej stojky a stojky pre sklenenú časť (str. 14)

Odstráňte multi-klipy z rohovej stojky a zo sklenených stojok. Pre nové rozmiestnenie multi-klipov použite priloženú šablónu.

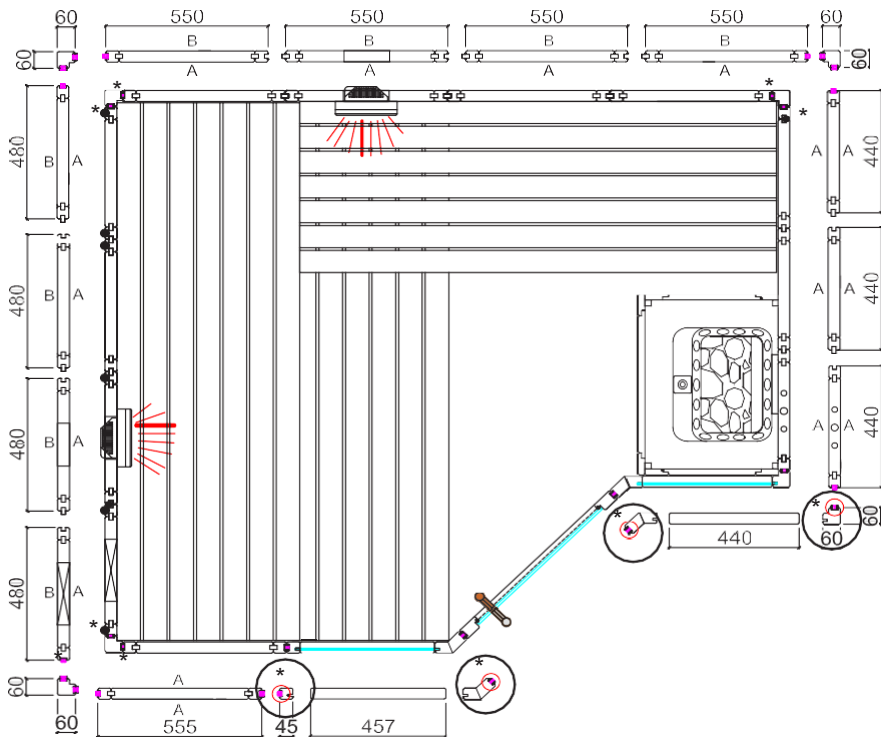

* Multi-klipy

