

Kombinovaná sauna

ALASKA

MINI INFRA+

160 x 110 x 204 cm

NÁVOD NA MONTÁŽ



Obsah

1. Predpríprava	3
1.1. Potrebné náradie	4
1.2. Čistenie a údržba	5
1.3. Odstránenie odpadu	5
1.4. Zoznam dielov ALASKA MINI	6
2. Montáž kabíny	8
2.1. Montáž spodných rámov	8
2.2. Montáž stien kabíny	9
2.3. Montáž strechy	16
2.4. Montáž odvetrania	18
2.5. Montáž vnútra kabíny	18
2.6. Montáž príslušenstva	24
2.7. Montáž sklenených dverí	26
2.8. Montáž strešného venca	28
2.9. Montáž strešných krycích líšt	29
3. Pôdorys	30
3.1. Pôdorys „vpravo“	30
3.2. Pôdorys „vľavo“	31
3.3. Zmeny pri montáži - pôdorys „vľavo“	32

1. Predpríprava

Pozorne si prečítajte návod na montáž a obsluhu sauny, nechajte si ho v blízkosti sauny, aby ste sa mohli vždy, v prípade potreby, oboznámiť s informáciami o obsluhu kabíny a o bezpečnosti jej používania.



Návod na montáž a obsluhu nájdete aj na stránke www.sentiotec.com/downloads.

Dôležité pokyny:

- Kým začnete s montážou saunovej kabíny, skontrolujte podľa priloženého zoznamu, či máte dodané správne množstvo stavebných dielov. Ak by Vám nejaký tovar chýbal, kontaktujte najneskôr do 14 dní od doručenia sauny Vášho predajcu.
- Miestnosť, do ktorej umiestnite saunovú kabínu, musí byť suchá a musí mať dostatočné vetranie.
- Dĺžka musí byť rovná, najlepšie ak je z kameňa alebo z kachličiek.
- Pri montáži kabíny je potrebné vedieť, že potrebujete min. výšku 230 cm.
- Taktiež musí byť dodržaná vzdialenosť od steny min. 5 cm.
- Drevené časti vo vnútri kabíny nesmú byť čistené prostriedkami s impregnáciou.
- K montáži potrebujete ešte jedného pomocníka.
- Drevo je prírodný produkt a aj napriek dobrému uskladneniu môže drevo pracovať – napučí, stiahne sa... Z tohto dôvodu budete pri montáži potrebovať väčšiu silu.
- Pre všetky skrutky je potrebné navŕtať otvory.

Pozor !

Elektro – inštalračné práce môže vykonávať len odborník - elektrikár.

1.1. Potrebné náradie

- Kladivo, príp. drevené kladivo
- Akku – skrutkovač s bitmi pre krížové a torxové skrutky
- meter
- vrták s priemerom 3 mm, 10 mm, 20 - 30 mm (pre prúdový kábel k saun. peci)
- vodováha
- vnút.šesťhran-klúč 1,5 mm
- univerzálny nôž
- rebrík
- ručná píla



Tento symbol znázorňuje rady a potrebné pokyny.



Predvrtanie



Skrátenie rozmersy pomocou píly



Kontrola pravého uhla:

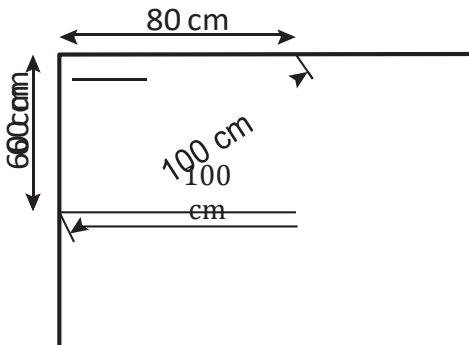

12. Údržba a čistenie

- Saunu čistite vlhkou handrou. Používajte len teplú vodu – žiadne čistiace prostriedky.
- Ak sa sauna nebude dlhší čas používať, odporúčujeme, aby ste ju raz za mesiac vyhriali.



Živica nie je dôvodom reklamácie. Keďže sa v smrekovom dreve často nachádza, nevie sa dopredu určiť či a v akej hĺbke.

Ak sa živica nachádza tesne pod povrchom dreva, počas veľkej teploty praskne a „zahynie“.

Vytečenú živicu odstránite pomocou handričky a acetónu. V prípade, že Vám na dreve ostanú živicové kvapky, nechajte ich stvrdnúť a opatrne ich odstráňte nožikom.

13. Odstránenie odpadu



- Obalové materiály odstráňte podľa príslušných predpisov.
- Použitý, starý prístroj je možné znova použiť, obsahuje však škodlivé látky, preto ho odstráňte podľa príslušných predpisov.

14. Zoznam dielov ALASKA MINI INFRA+

Az	Označenie	Rozmer
Spodné rámy		
1	Spodné rámy	156 x 9 x 4 cm
1	Spodné rámy	108 x 9 x 4 cm
1	Spodné rámy	102 x 9 x 4 cm
1	Spodné rámy	64 x 9 x 4 cm
Steny kabíny		
1	Diel A/B s výrezom pre žiarič	193 x 48 x 4 cm
1	Diel A/B s multi-klipom	193 x 48 x 4 cm
1	Odvetránie A/B s multi-klipom	193 x 48 x 4 cm
4	Diel A/A s multi-klipom	193 x 48 x 4 cm
1	Elektro-diel A/A s multi-klipom	193 x 58 x 4 cm
1	Diel nad dverami, pôdorys „vpravo“	81,5 x 10,1 x 4 cm
1	Diel nad dverami, pôdorys „vľavo“	81,5 x 10,1 x 4 cm
Strešné diely		
2	Strešné diely	146 x 49 x 4 cm
Rohová stojka		
3	Rohová stojka 90° s multi-klipom	193 x 6 x 6 cm
1	Rohová stojka s prednou drážkou pre sklenené dvere s multi-klipom	202 x 6 x 7,5 cm
1	Stojka pre sklenenú časť 8 mm drážka	202 x 4,5 x 4 cm
Oporné lišty		
2	Strešné podperky	140 x 4 x 4 cm
2	Strešné podperky	100 x 4 x 4 cm
2	Strešné podperky	144 x 1,2 x 4 cm
2	Strešné podperky	104 x 1,2 x 4 cm
2	Oporné lišty pre lavicu	58 x 4 x 4 cm
2	Montážne lišty pre čelnú časť lavice	26 x 4 x 4 cm

Az Označenie**Rozmer****Vnútro kabíny**

1	Lavica	147 x 62 x 9 cm
1	Podlahový rošt	80 x 35 x 9 cm
2	Spodná časť podlahového roštu	43 x 33 x 4 cm
2	Bočné časti podlah.roštu, 2 x 45° šikmé	49,5 x 8 x 2 cm
2	Opierky chrbta	58 x 25,5 x 4 cm
1	Čelná strana lavice	147 x 34 x 4 cm
1	Ochranná mriežka- lipa	62,5 x 8 x 2 cm
1	Ochranná mriežka- lipa	37,5 x 8 x 2 cm
3	Montážne lišty k ochrannej mriežke - smrek	7 x 2,5 x 2,5 cm
1	Opierka hlavy	43 x 25 x 7 cm
1	Ochranná mriežka lampy	38 x 32 x 4 cm
1	Odvetrание	52 x 14 x 1,5 cm

Presklené časti

1	Sklenené dvere	191,5 x 59 x 0,8 cm
1	Sklenený diel	194,5 x 22,4 x 0,8 cm

Lišty pre strešný veniec

1	Strešná lišta	160 x 6 x 4 cm
2	Strešná lišty	115 x 6 x 4 cm

Príslušenstvo

1	U Alu profil	21,1 x 1,2 x 1,5 cm
1	Sada dverové madlo drevo/nerez	
1	2 dverové kovania 8653-02	
1	Dverový magnet, prenosný plech	
1	Saunové svetlá	
1	Šablóna k montáži rohových zasúvacích spôn	
1	3 bm silokónového kábla 5 x 2,5 mm ²	
1	3 bm silokónového kábla 3 x 1,5 mm ²	
1	Infra červený žiarič ECO-350-R	1-027-785
1	Infracontrol mini	1-035-976
1	Uzatváracia krytka pre Infracontrol mini (2 ks)	1-035-503
1	Krycí uzáver na žiarič Prestige	71 x 21 x 5 cm
1	Sada montážneho materiálu	
1	Návod na montáž	

2. Montáž kabíny

Saunovú kabínu môžete namontovať vpravo alebo vľavo, pozrite si k tomu pôdorysy na str. 30 a str. 31.

2.1. Montáž spodných rámov

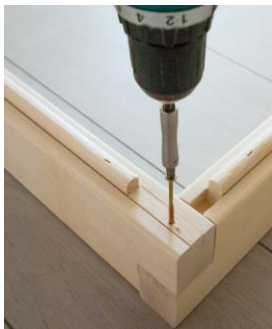
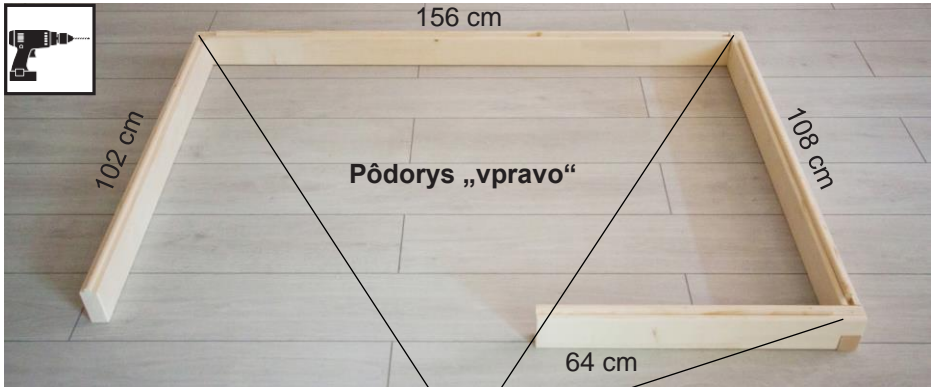

Vrták 3 mm, 3 ks skrutiek 4 x 70 mm



2.2 Montáž stien kabíny

Rohové stojky sú so stenami kabíny spojené pomocou „multi-klipov“ – rohových zasúvacích spôn. Ostatné steny sú spojené drážkou a sponami a spolu sa zoskrutkujú.



A vždy označuje pohľadovú stranu, je to vyzačené na hornej strane steny kabíny.

Pozor !

Ďalej je znázornená montáž v prípade pôdorysu „vpravo“. Zmeny v montáži pozri pôdorys „vľavo“ – na str. 33.

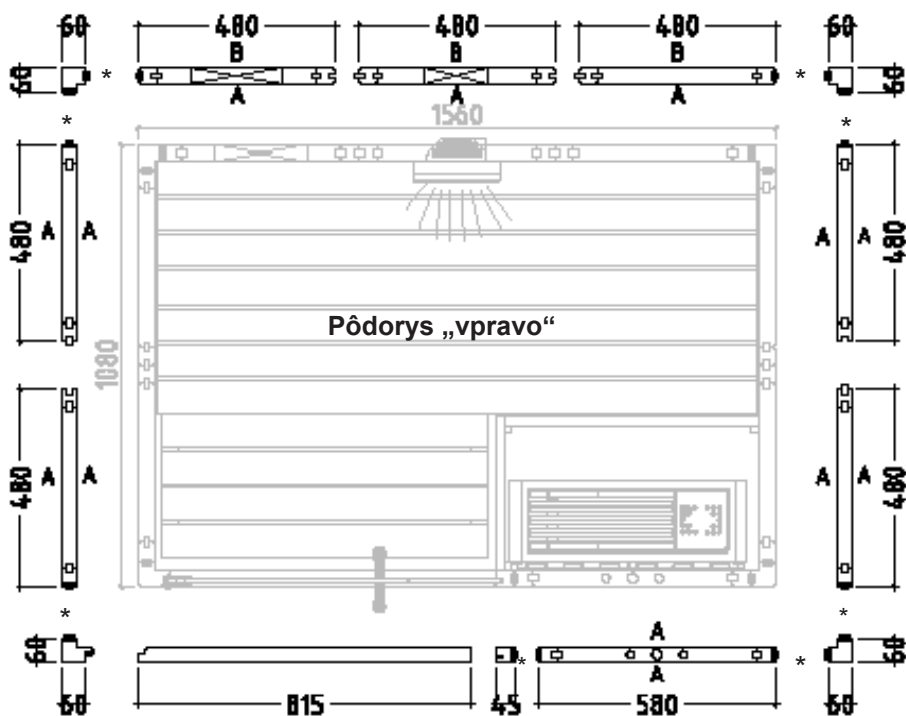

* Multiclips

Montáž rohovej stojky k stene kabíny

Na zemi pripevnite rohové spojky k stene kabíny a potom ich osadíte do spodného rámu.

Zasuňte rohové zasúvacie spony zhora nadol do stien kabíny. Dávajte pri tom pozor na správny smer. Rohová zasúvacia spona musí byť zarovno steny.

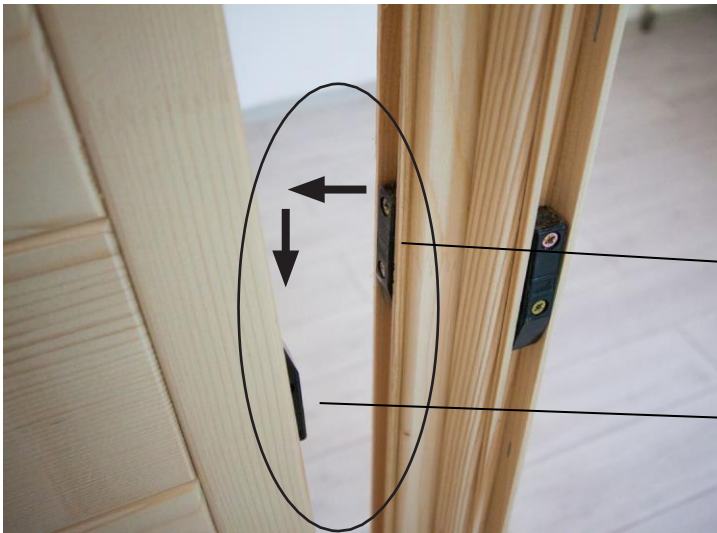

Multiclip



Montáž stien kabíny

Elektro-diel má otvor pre polozenie kábla. Detaily nájdete v pôdoryse na str. 30 a str. 31.



Elektro-diel

Zoskrutkovanie stien kabíny

Kým spolu zmontujete steny kabíny, presvedčíte sa, či sú v pravom uhle. Našu radu nájdete na str. 4.



Vrták 3 mm, 4 ks skrutiek 4 x 70 mm

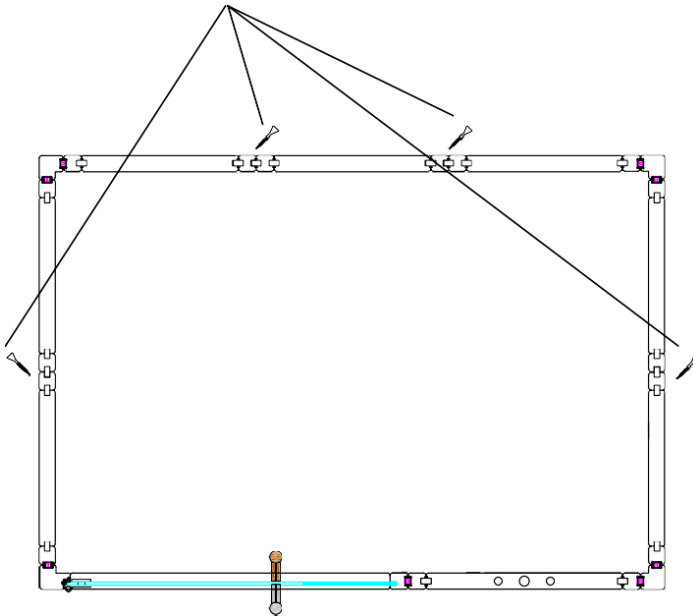

Rohová spojka pre sklenenú časť

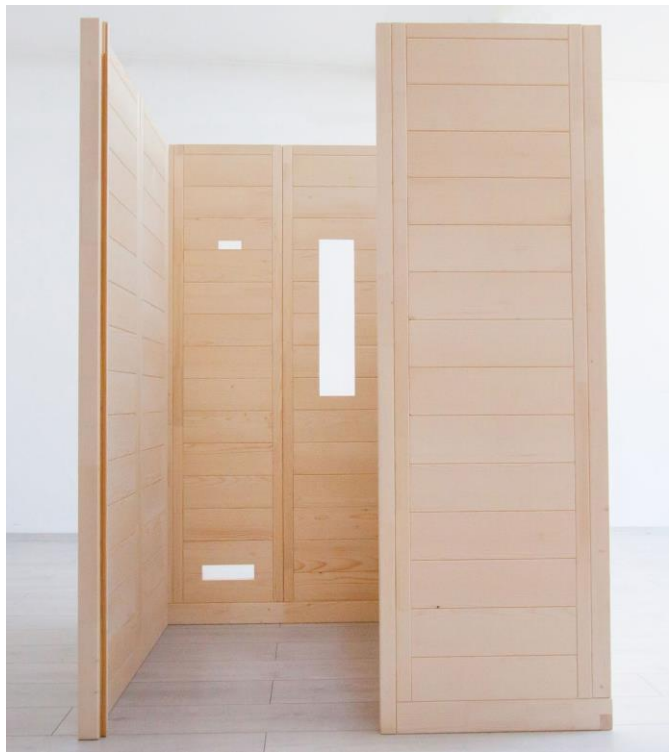

Sklenená časť



Diel patriaci nad dvere

Vyberte diel pre pôdorys „vpravo“



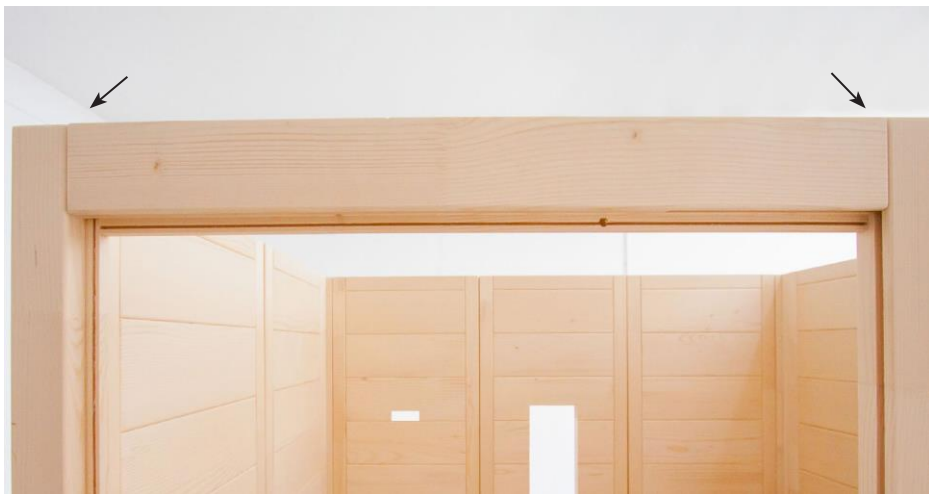

Vrták 3 mm, 2 ks skrutiek 4 x 70 mm



23. Montáž strechy

Strešné oporné lišty



Vrták 3 mm, 12 ks skrutiek 4 x 70 mm



Strešné diely

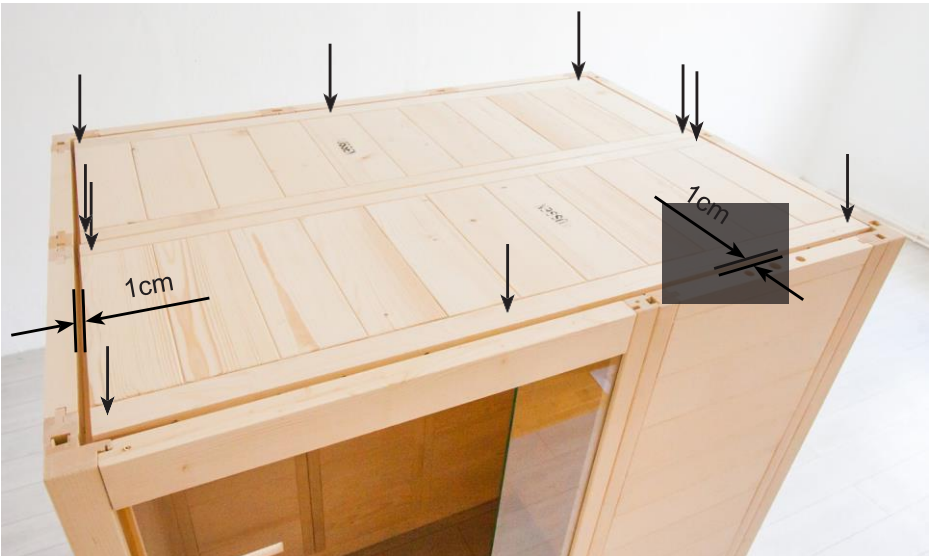

Bohrer 3 mm, 10 Stk. Schrauben 4 x 70 mm

24. Montáž odvetrania



Vrták 3 mm, 4 ks skrutiek 3 x 40 mm

25. Montáž vnútra kabíny

Oporné lišty pre lavicu

Vrták 3 mm, 3 ks skrutiek 5 x 70 mm



2 Stk. Schrauben 4 x 60 mm

Vrták 3 mm, 3 ks skrutiek 5 x 70 mm



Skrutky 4 x 60 mm

Čelná strana lavice

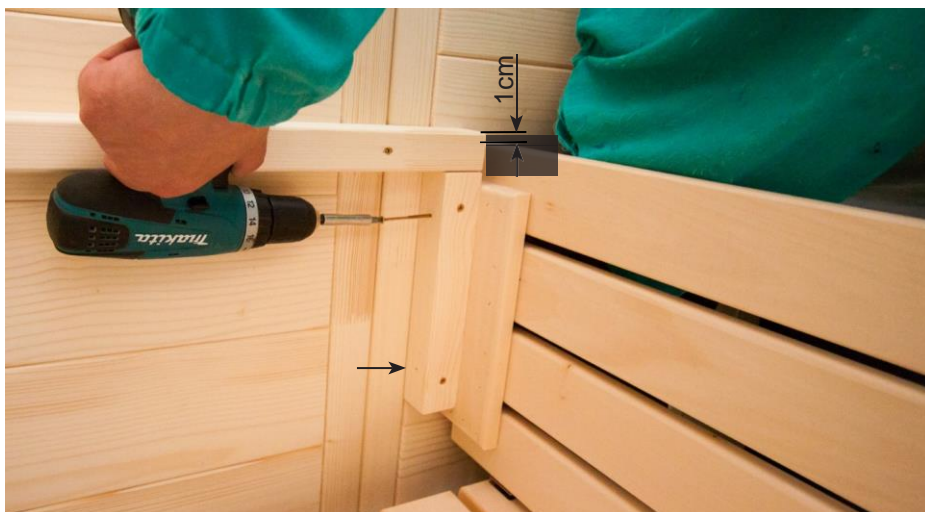

4 ks skrutiek 4 x 60 mm

Lavica

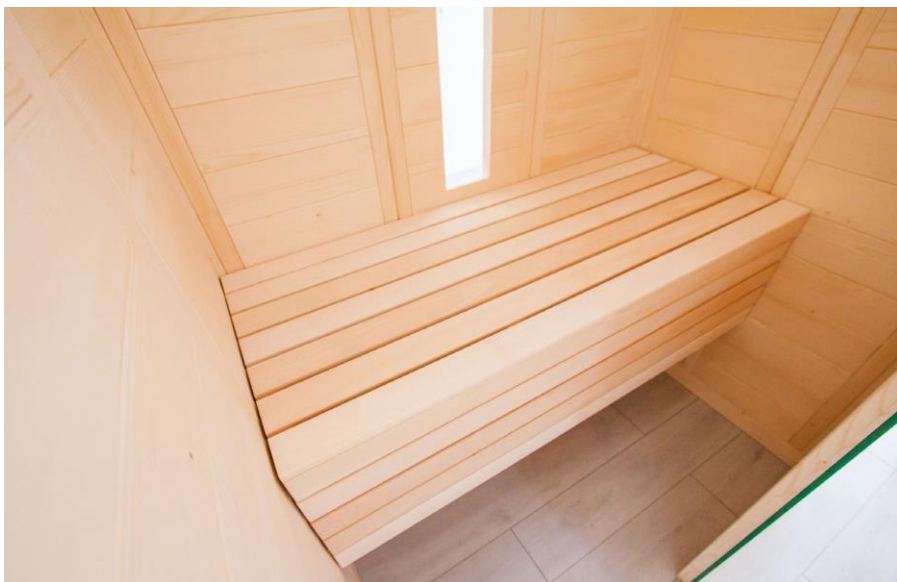

Podlahový rošt

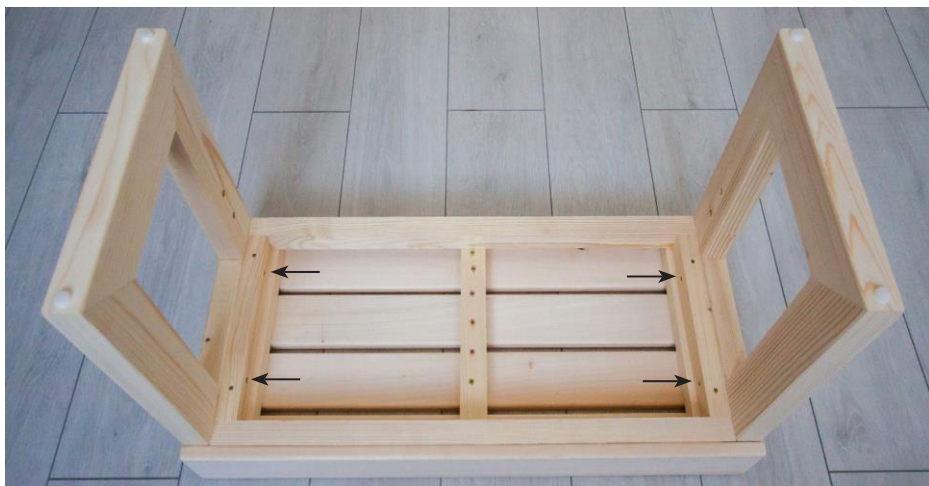

6 ks skrutiek 4 x 70 mm



4 Stk. Schrauben 3,5 x 35 mm



Infra-červený žiarič a opierky chrbta



Horná koncovka



Čitateľné označenie



4 ks skrutiek 3 x 20 mm

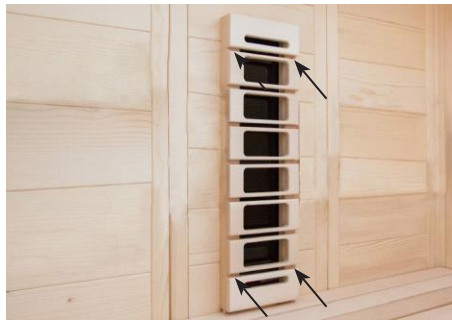

4 ks skrutiek 4 x 60 mm

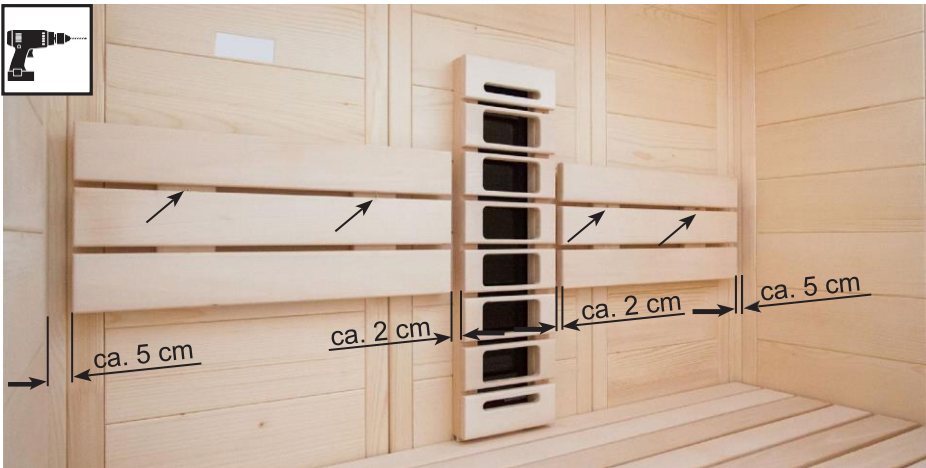

Vrták 3 mm, 4 ks skrutiek 4 x 70 mm

26. Montáž príslušenstva Saunové svetlo



svetlo osadíte
(nie je obsahom dodávky)



Vrták 3 mm, 2 ks skrutiek

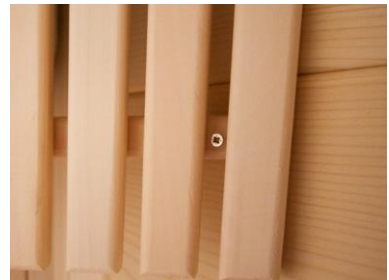

4 ks skrutiek 3 x 40 mm

Ochranná mriežka

Ešte pred montážou ochrannej mriežky vyvrtajte v elektro-diele otvor pre kábel vedúci od pece.

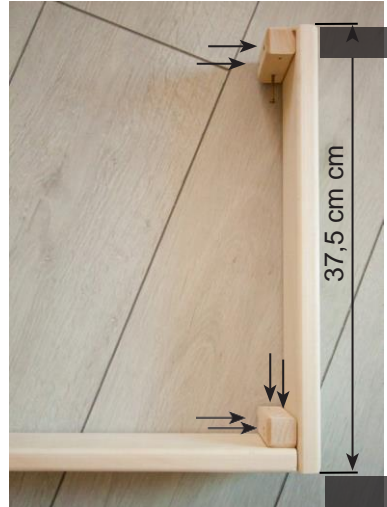

12 ks skrutiek 3 x 40 mm



Ochrannú mriežku môžete skrátiť podľa potreby

27. Montáž sklenených dverí



Spodný otvor pre madlo je vo výške 92,4 cm.

Kovanie vycentrujete nastavením / otočením obidvoch PVC vložiek.



Dverové madlo, prenosný plech

Madlá sa zvnútra spolu zoskrutkujú.

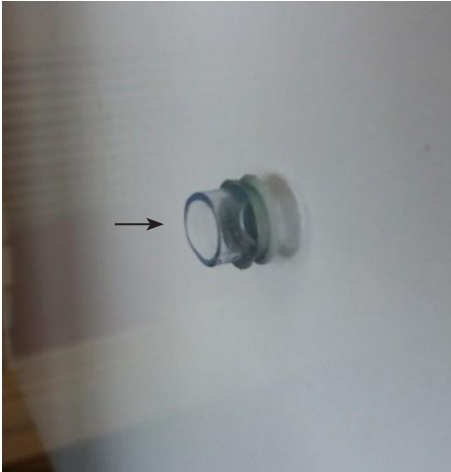

Vložte silikón. krúžky do otvorov na skle



K madlu priložte PVC podložky



28. Montáž strešného venca



Veniec namontujte až vtedy, keď ste natiahli kábel vedúci od pece a od riadenia. Možno budete musieť skrátiť lištu pre elektro-diel.



Vrták 3 mm, 9 ks skrutiek 3 x 40 mm

29. Montáž strešných krycích lišt



Strešné lišty namontujte až vtedy, keď ste natiahli kábel vedúci od pece a od riadenia. Možno budete musieť skrátiť lištu pre elektro-diel.



12 ks skrutiek 3 x 40 mm

3. Pôdorys

3.1. Pôdorys „vpravo“

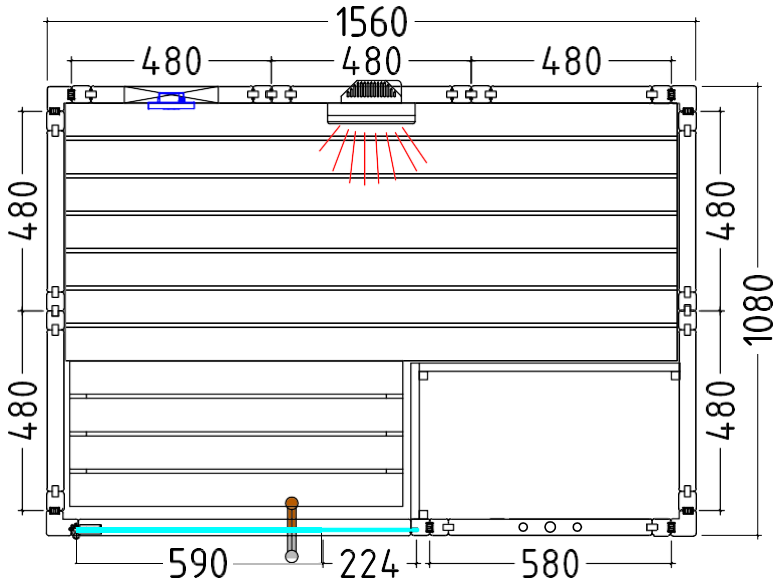

32 Pôdorys „vľavo“

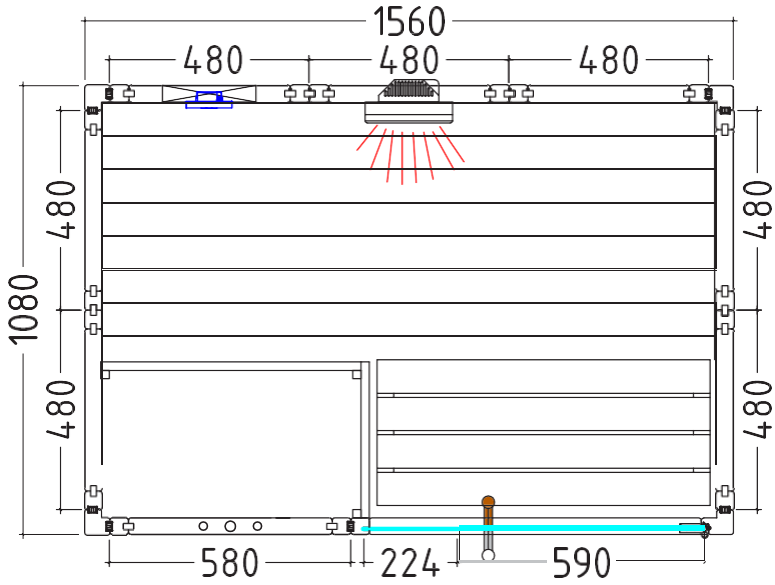

3.3. Zmeny pri montáži - pôdorys „vľavo“

Montáž rohových a obyčajných stojok na presklení (str. 14)

Odstráňte multi-klipy – rohové zásuvné spony zo stojok na presklení. Pre nové umiestnenie rohových zásuvných spôn použite priloženú šablónu.



Diel patriaci nad dvere (str. 15)

Vyberte diel pre pôdorys „vľavo“

