

Kombinovaná sauna

ALASKA

CORNER INFRA+

206 x 206 x 204 cm

MONTÁŽNY NÁVOD



Obsah

1. Predpríprava	3
1.1. Potrebné náradie	4
1.2. Čistenie a údržba	5
1.3. Odstránenie odpadu	5
1.4. Zoznam dielov ALASKA CORNER INFRA+	6
2. Montáž kabíny	9
2.1. Montáž spodných rámov	9
2.2. Montáž stien kabíny	10
2.3. Montáž strechy	18
2.4. Montáž odvetrania	20
2.5. Montáž vnútra kabíny	20
2.6. Montáž príslušenstva	27
2.7. Montáž sklenených dverí	29
2.8. Montáž strešného venca	31
2.9. Montáž strešných krycích líšt	32
3. Pôdorys	33
3.1. Pôdorys „vľavo“	33
3.2. Pôdorys „vpravo“	34
3.3. Zmeny pri montáži - pôdorys „vpravo“	35

1. Predpríprava

Pozorne si prečítajte návod na montáž a obsluhu sauny, nechajte si ho v blízkosti sauny, aby ste sa mohli vždy, v prípade potreby, oboznámiť s informáciami o obsluhu kabíny a o bezpečnosti jej používania.



Návod na montáž a obsluhu nájdete aj na stránke www.sentiotec.com/downloads.

Dôležité pokyny:

- Kým začnete s montážou saunovej kabíny, skontrolujte podľa priloženého zoznamu, či máte dodané správne množstvo stavebných dielov. Ak by Vám nejaký tovar chýbal, kontaktujte najneskôr do 14 dní od doručenia sauny Vášho predajcu.
- Miestnosť, do ktorej umiestnite saunovú kabínu, musí byť suchá a musí mať dostatočné vetranie.
- Dĺžka musí byť rovná, najlepšie ak je z kameňa alebo z kachličiek.
- Pri montáži kabíny je potrebné vedieť, že potrebujete min. výšku 230 cm.
- Taktiež musí byť dodržaná vzdialenosť od steny min. 5 cm.
- Drevené časti vo vnútri kabíny nesmú byť čistené prostriedkami s impregnáciou.
- K montáži potrebujete ešte jedného pomocníka.
- Drevo je prírodný produkt a aj napriek dobrému uskladneniu môže drevo pracovať – napučí, stiahne sa... Z tohto dôvodu budete pri montáži potrebovať väčšiu silu.
- Pre všetky skrutky je potrebné navítať otvory.

Pozor !

Elektro – inštalračné práce môže vykonávať len odborník - elektrikár.

1.1. Potrebné náradie

- Kladivo, príp. drevené kladivo
- Akku – skrutkovač s bitmi pre krížové a torxové skrutky
- meter
- vrták s priemerom 3 mm, 10 mm, 20 - 30 mm (pre prúdový kábel k saun. peci)
- vodováha
- vnút.šesťhran-klúč 1,5 mm
- univerzálny nôž
- rebrík
- ručná píłka



Tento symbol znázorňuje rady a potrebné pokyny

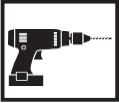

Predvrtanie



Skrátenie rozmery pomocou píľky



Kontrola pravého uhla:

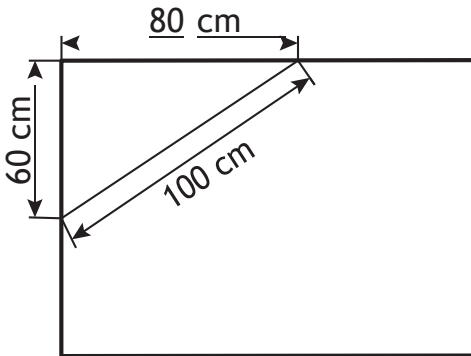

12. Údržba a čistenie

- Saunu čistite vlhkou handrou. Používajte len teplú vodu – žiadne čistiace prostriedky.
- Ak sa sauna nebude dlhší čas používať, odporúčujeme, aby ste ju raz za mesiac vyhriali.



Živica nie je dôvodom reklamácie. Keďže sa v smrekovom dreve často nachádza, nevie sa dopredu určiť či a v akej hĺbke.

Ak sa živica nachádza tesne pod povrchom dreva, počas veľkej teploty praskne a „zahynie“.

Vytečenú živicu odstráňte pomocou handričky a acetónu. V prípade, že Vám na dreve ostanú živicové kvapky, nechajte ich stvrdnúť a opatrne ich odstráňte nožíkom.

13. Odstránenie odpadu



- Obalové materiály odstráňte podľa príslušných predpisov.
- Použitý, starý prístroj je možné znova použiť, obsahuje však škodlivé látky, preto ho odstráňte podľa príslušných predpisov.

14. Zoznam dielov ALASKA CORNER INFRA+

Az	Označenie	Rozmer
Spodné rámy		
2	Spodné rámy	204 x 9 x 4 cm
1	Spodné rámy	138 x 9 x 4 cm
1	Spodné rámy	61,2 x 9 x 4 cm
Steny kabíny		
3	Diely A/B s multi-klipom	193 x 48 x 4 cm
1	Diel A/B	193 x 48 x 4 cm
1	Elektro-diel A/A s multi-klipom	193 x 44 x 4 cm
1	Diel A/A s multi-klipom	193 x 44 x 4 cm
1	Diel A/A	193 x 44 x 4 cm
1	Diely A/A s multi-klipom	193 x 55,2 x 4 cm
1	Odvetrание A/B s multi-klipom	193 x 48 x 4 cm
2	Diel A/B s výrezom pre žiarič	193 x 48 x 4 cm
1	Diel A/B s výrezom pre infracontrol mini	193 x 48 x 4 cm
1	Diel nad dverami	69,3 x 10,1 x 4 cm
1	Diel nad presklením	72,3 x 8,6 x 4 cm
Strešné diely		
2	Strešné diely A/B	194 x 48 x 4 cm
1	Strešný diel A/B	194 x 49 x 4 cm
1	Strešný diel A/A šikmina	186 x 49 x 4 cm
Rohová stojka		
3	Rohová stojka 90° s multi-klipom	193 x 6 x 6 cm
1	Rohová stojka 45° vedľa dverí s multi-klipom	202 x 7,8 x 4 cm
1	Rohová stojka 45° vedľa dverí s drážkou	202 x 7,8 x 4 cm
1	Stojka na sklenenú časť, s multi-klipom, 8 mm drážka	202 x 4,5 x 4 cm

Az	Označenie	Rozmer
Oporné lišty		
1	Strešné oporné lišty	197 x 4 x 4
1	Strešné oporné lišty	193 x 4 x 4
2	Strešné oporné lišty 1 x 45°	141,6 x 4 x 4
1	Strešné oporné lišty 2 x 45°	89,7 x 4 x 4
1	Strešné oporné lišty	196 x 1,2 x 4
1	Strešné oporné lišty	192 x 1,2 x 4
2	Strešné oporné lišty 1 x 22,5°	141,2 x 1,2 x 4
1	Strešné oporné lišty 1 x 22,5°	83,2 x 1,2 x 4
1	Oporné lišty pre lavicu 1 x 45°	142,3 x 4 x 4
1	Oporné lišty pre lavicu	120 x 4 x 4
3	Oporné lišty pre lavicu	58 x 4 x 4
2	Montážne lišty pre čelnú časť lavice	26 x 4 x 4
Vnútro kabíny		
1	Lavica	195 x 62 x 9
1	Lavica s nastaviteľnou opierkou chrbta	195 x 62 x 9
1	Lavica	133,5 x 62 x 9
1	Krycie lišty pre lavicu	72,3 x 14 x 2
2	Opierky chrbta	101 x 26 x 5
2	Opierky chrbta	53 x 26 x 5
1	Čelná strana lavice	195 x 35 x 5
1	Ochranná mriežka 3-dielna 1 ks 57 x 75 cm, 2 ks 45,5 x 55 cm	57 x 475 x 75
1	Podlahový rošt	70 x 53 x 4
2	Opierky hlavy	43 x 25 x 7
1	Ochranná mriežka lampy	38 x 32 x 4
1	Odvetrание	52 x 14 x 1,5

Az	Označenie	Rozmer
Presklené časti		
1	Sklenené dvere	191,5 x 68 x 0,8 cm
1	Sklenený diel	194,5 x 75,5 x 0,8 cm
Lišty pre strešný veniec		
2	Strešné lišty 1 x 22,5°	149,8 x 6 x 4 cm
1	Strešná lišta 1 x 22,5°	86,5 x 6 x 4 cm
Príslušenstvo		
1	U Alu profil	72,3 x 1,2 x 1,5 cm
1	Sada dverové madlo drevo/nerez	
1	2 dverové kovania 8653-02	
1	Dverový magnet, prenosný plech	
1	Saunové svetlo	
1	3 bm silokónového kábla 5 x 2,5mm ²	
1	3 bm silokónového kábla 3 x 1,5mm ²	
2	Infra červený žiarič ECO-350-R	1-027-785
1	Infracontrol mini	1-035-976
1	Uzatváracia krytka pre Infracontrol mini (2 ks)	1-035-503
2	Krycí uzáver na žiarič Prestige	71 x 21 x 5 cm
1	Šablóna pre montáž multi-klipu	
1	Sada montážneho materiálu	
1	Montážny návod	

2. Montáž kabíny

Saunová kabínu môžete namontovať vpravo alebo vľavo, pozrite si k tomu pôdorysy na str. 33 a str. 34.

21. Montáž spodných rámov

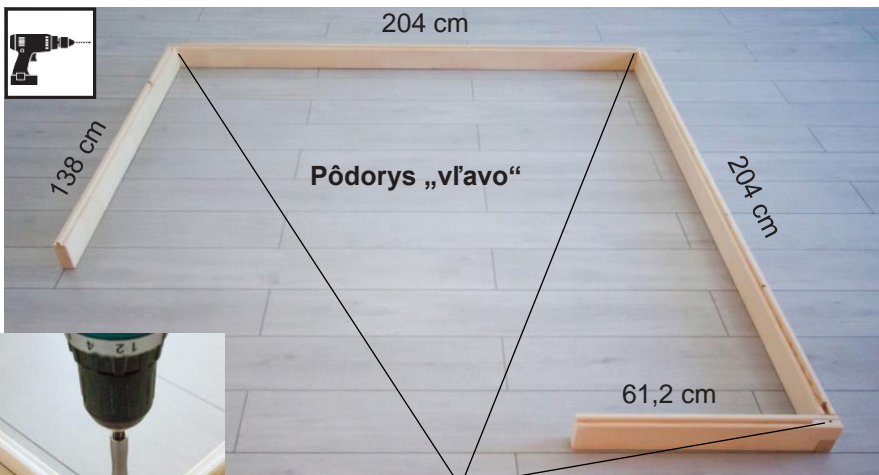

DE

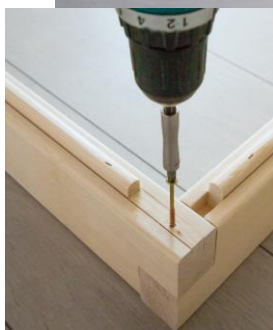

Vrták 3 mm, 3 ks skrutiek 4 x 70 mm

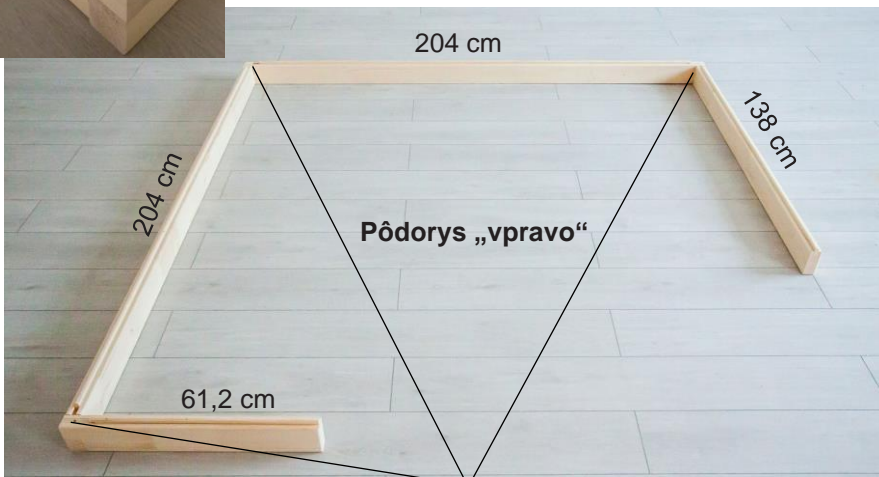

Vrták 3 mm, 3 ks skrutiek 4 x 70 mm

22. Montáž stien kabíny

Rohové stojky sú so stenami kabíny spojené pomocou „multi-klipov“ – rohových zasúvacích spôn. Ostatné steny sú spojené drážkou a sponami a spolu sa zoskrutkujú.



A vždy označuje pohľadovú stranu, je to vyzačené na hornej strane steny kabíny.

Pozor !

Ďalej je znázornená montáž v prípade pôdorysu „vpravo“. Zmeny v montáži pozri pôdorys „vpravo“ – vid' str. 34.

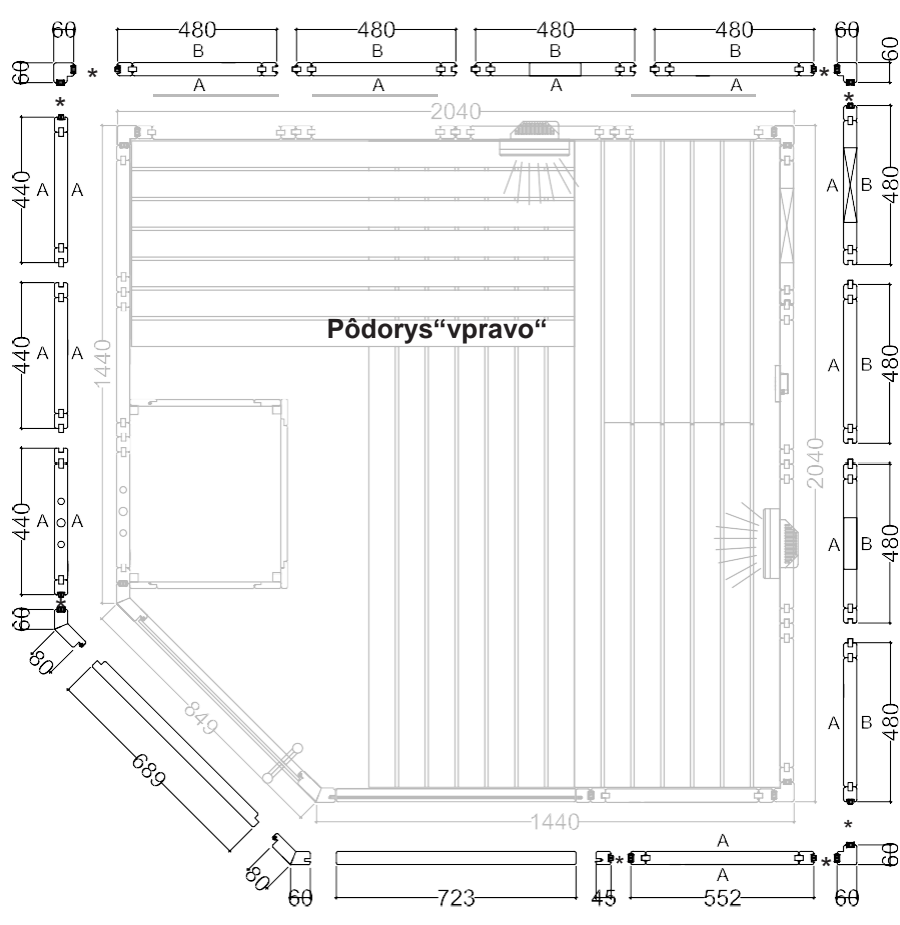

* Multiclips

Montáž rohovej stojky k stene kabíny

Na zemi pripevnite rohové spojky k stene kabíny a potom ich osadte do spodného rámu.

Zasuňte rohové zasúvacie spony zhora nadol do stien kabíny. Dávajte pri tom pozor na správny smer. Rohová zasúvacia spona musí byť zarovno steny.

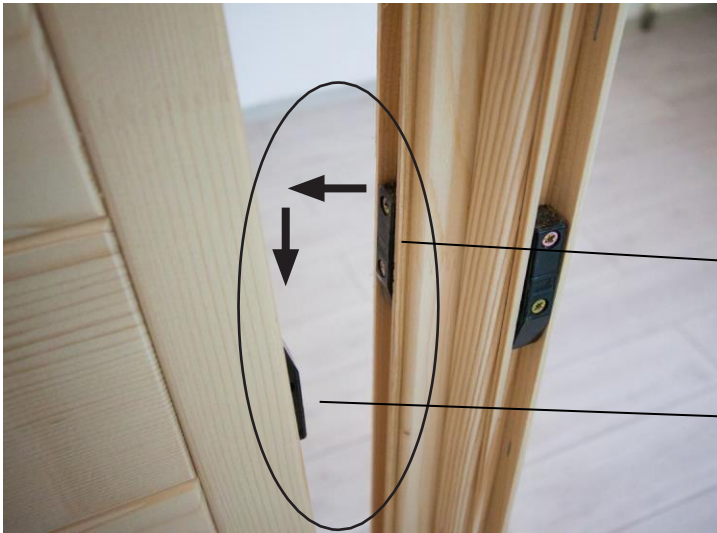

Multiclip



Montáž stien kabíny

Elektro-diel má otvor pre polozenie kábla. Detaily nájdete v pôdoryse na str 33 a str. 34.



Elektro-diel

Zoskrutkovanie stien kabíny

Kým spolu zmontujete steny kabíny, presvedčite sa, či sú v pravom uhle. Našu radu nájdete na str. 4.



DE

Vrták 3 mm, 8 ks skrutiek 4 x 70 mm

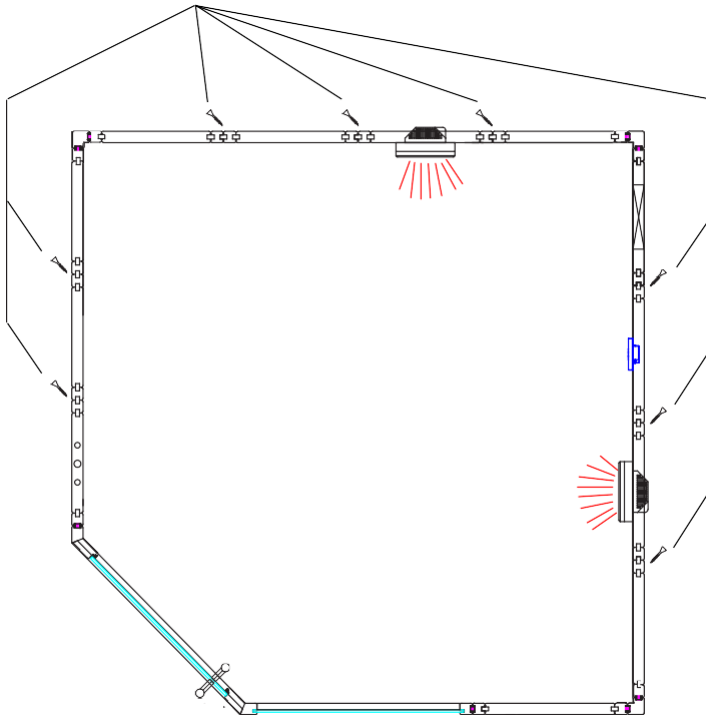

Rohová stojka pre sklenenú časť



Sklenená časť

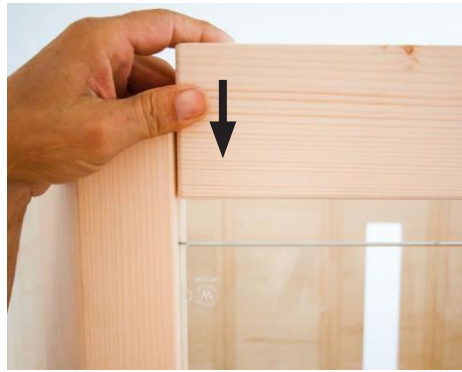

Vrták 3 mm,
1 ks skrutka 4 x 70 mm

Vrták 3 mm,
1 ks skrutka 4 x 70 mm

Diel patriaci nad dvere



Vrták 3 mm,
1 ks skrutka 4 x 70 mm



Vrták 3 mm,
1 ks skrutka 4 x 70 mm



23. Montáž strechy

Strešné oporné lišty



Skrutky 4 x 70 mm

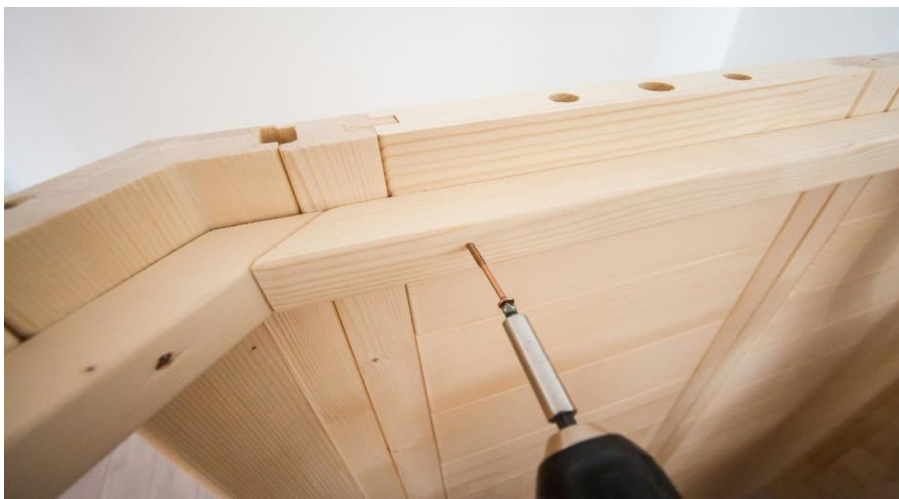



DE

17 ks skrutiek 4 x 70 mm

Strešný diel

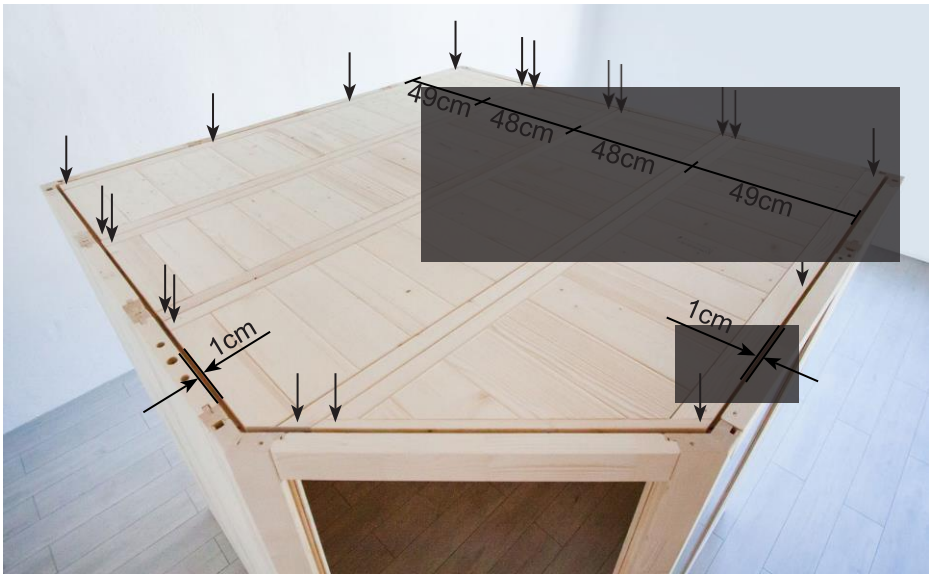

Vrták 3 mm, 19 ks skrutiek 4 x 70 mm

24. Montáž odvetrania



Vrták 3 mm, 4 ks skrutiek 3 x 40 mm

25. Montáž vnútra kabíny

Oporné lišty pre lavicu

Vrták 3 mm, 3 ks skrutiek 5 x 70 mm



2 ks skrutiek 4 x 60 mm

Vrták 3 mm, 3 ks skrutiek 5 x 70 mm

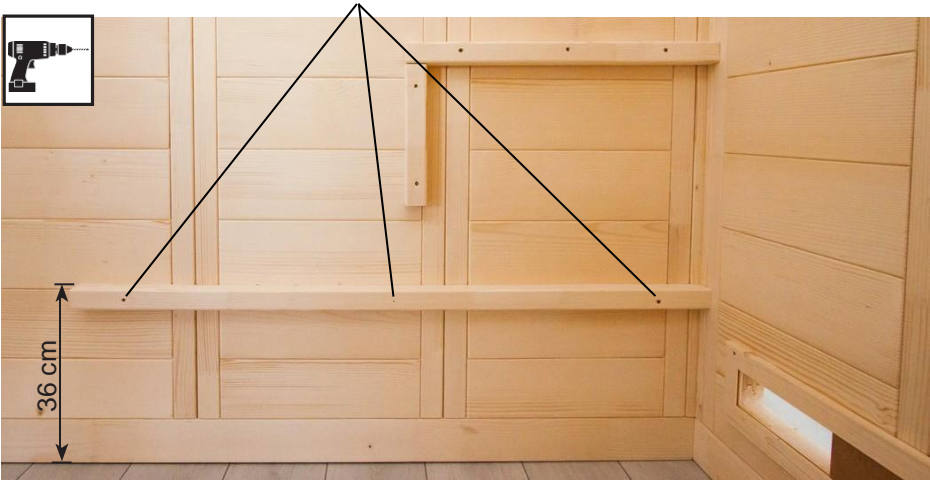

DE

Vrták 3 mm, 3 ks skrutiek 5 x 70 mm



Oporné lišty lavice s krycím plechom kvôli preskleniu



2 Ks skrutiek 4 x 60 mm



DE

3 ks skrutiek 5 x 70 mm



3 ks skrutiek 5 x 70 mm
2 ks skrutiek 4 x 60 mm



Čelná časť lavice

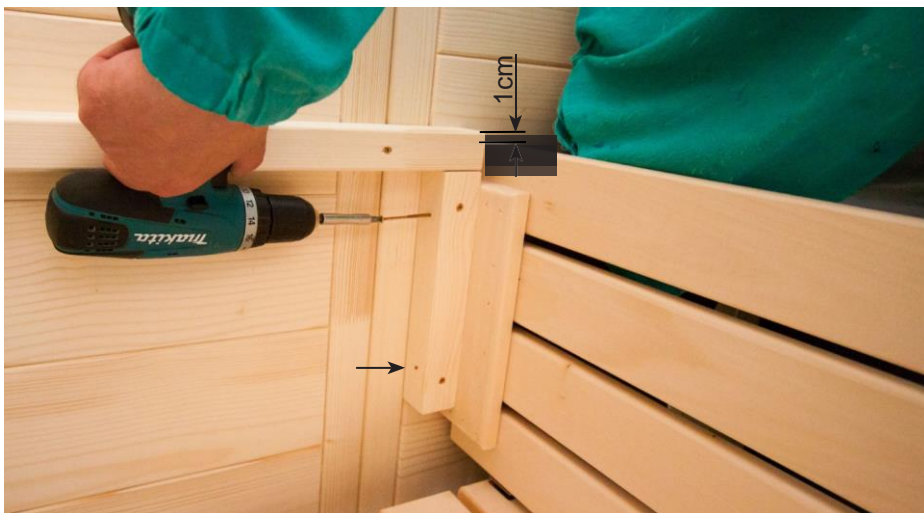

4 ks skrutiek 4 x 60 mm

Lavica

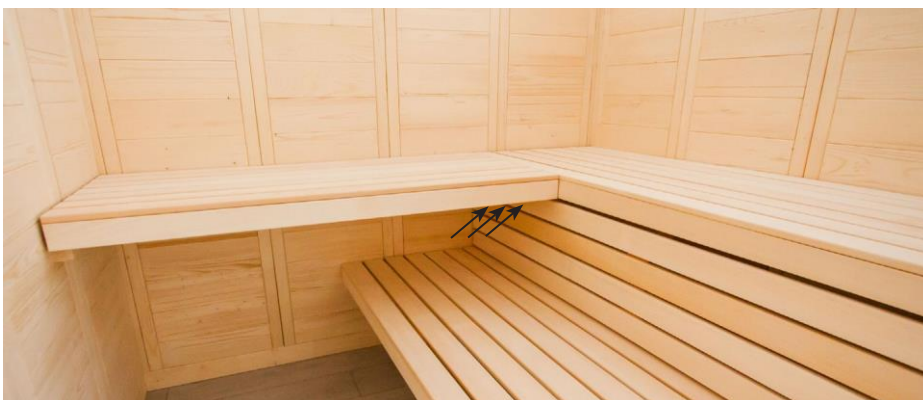
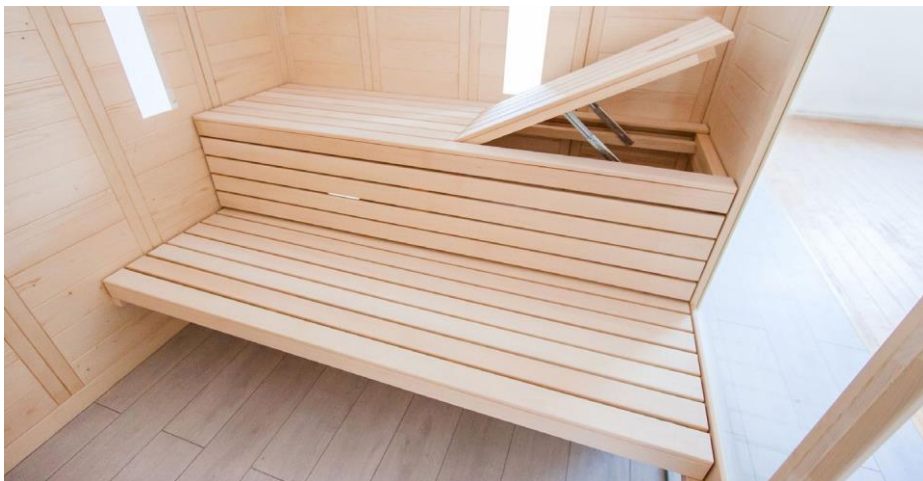

Vrták 3 mm, 3 ks skrutiek 5 x 70 mm



Infra-červený žiarič a opierky chrbta



Horná koncovka



Čitateľné označenie



4 ks skrutiek 3 x 20 mm



4 ks skrutiek 4 x 60 mm

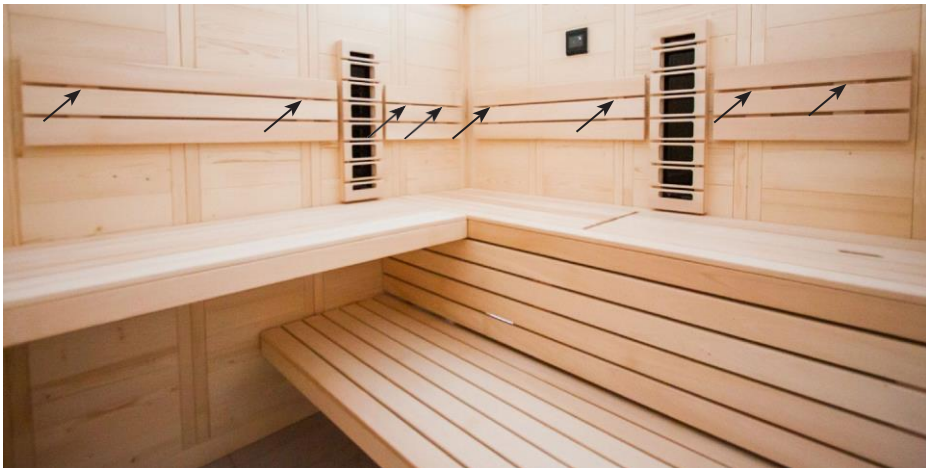

Vrták 3mm, 8 ks skrutiek 4 x 70 mm

26. Montáž príslušenstva

Saunové svetlo



osadíte svetlo
(nie je obsahom dodávky)



DE

Vrták 3mm, 2 ks skrutiek



4 ks skrutiek 3 x 40 mm

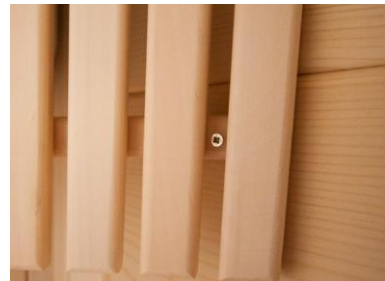

Ochranná mriežka

Ešte pred montážou ochrannej mriežky vyvrtajte v elektro-diele otvor pre kábel vedúci od pece.



4 ks skrutiek 3 x 40 mm



4 ks skrutiek 3 x 40 mm



27. Montáž sklenených dverí



Spodný otvor pre madlo je vo výške 92,4 cm.
Kovanie vycentrujete nastavením / otočením obidvoch PVC vložiek.

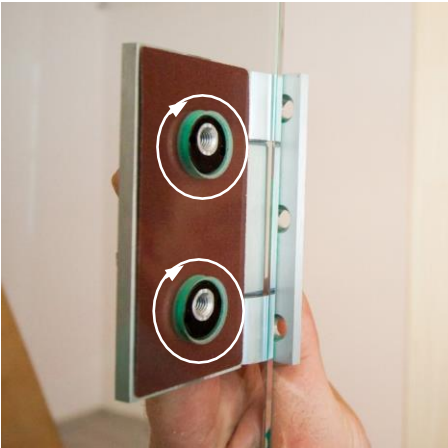

Dverové madlo, prenosný plech

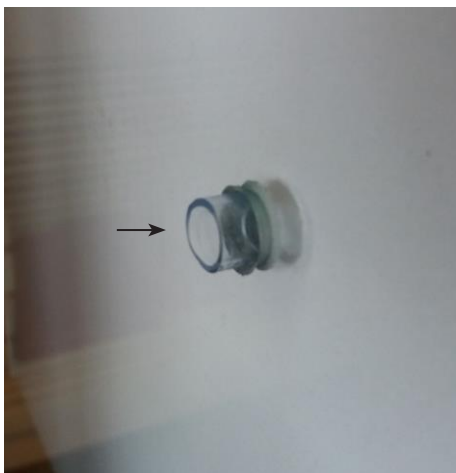

Vložte silikón. krúžky do otvorov na skle



K madlu priložte PVC podložky



28. Montáž strešného venca



Veniec namontujte až vtedy, keď ste natiahli kábel vedúci od pece a od riadenia. Možno budete musieť skrátiť lištu pre elektro-diel.



Vrták 3 mm, 9 ks skrutiek 3 x 40 mm

29. Montáž strešných krycích líšt



Strešné líšty namontujte až vtedy, keď ste natiahli kábel vedúci od pece a od riadenia. Možno budete musieť skrátiť líštu pre elektro-diel.



14 ks skrutiek 3 x 40 mm

3. Pôdorys

3.1. Pôdorys „vľavo“

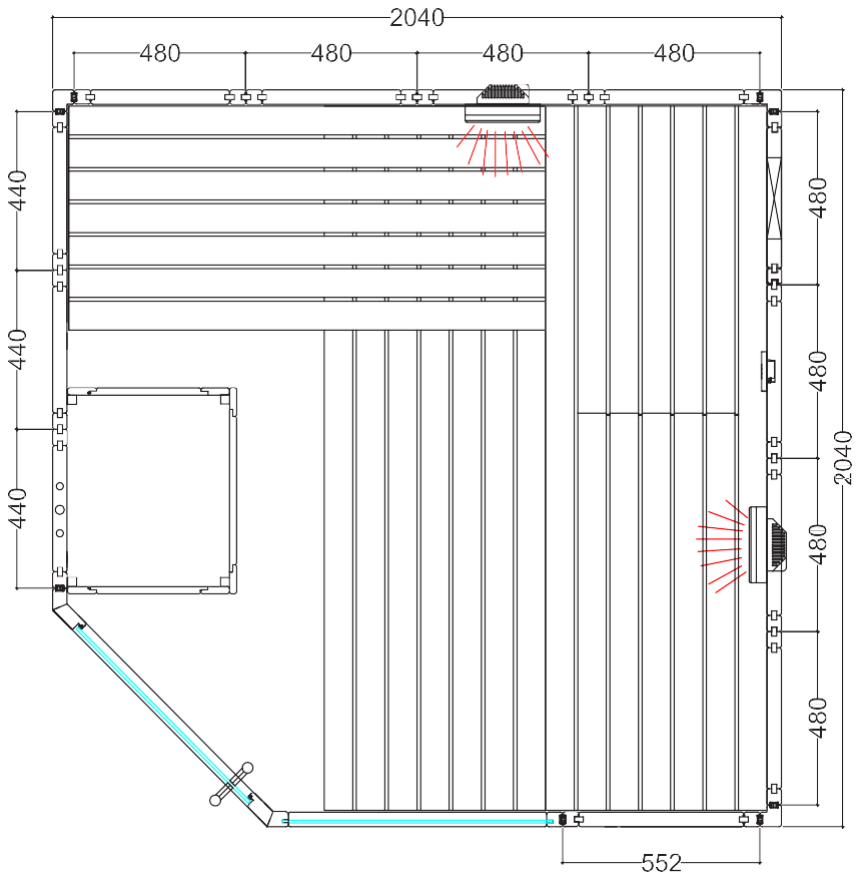

DE

3.2 Pôdorys „vpravo“

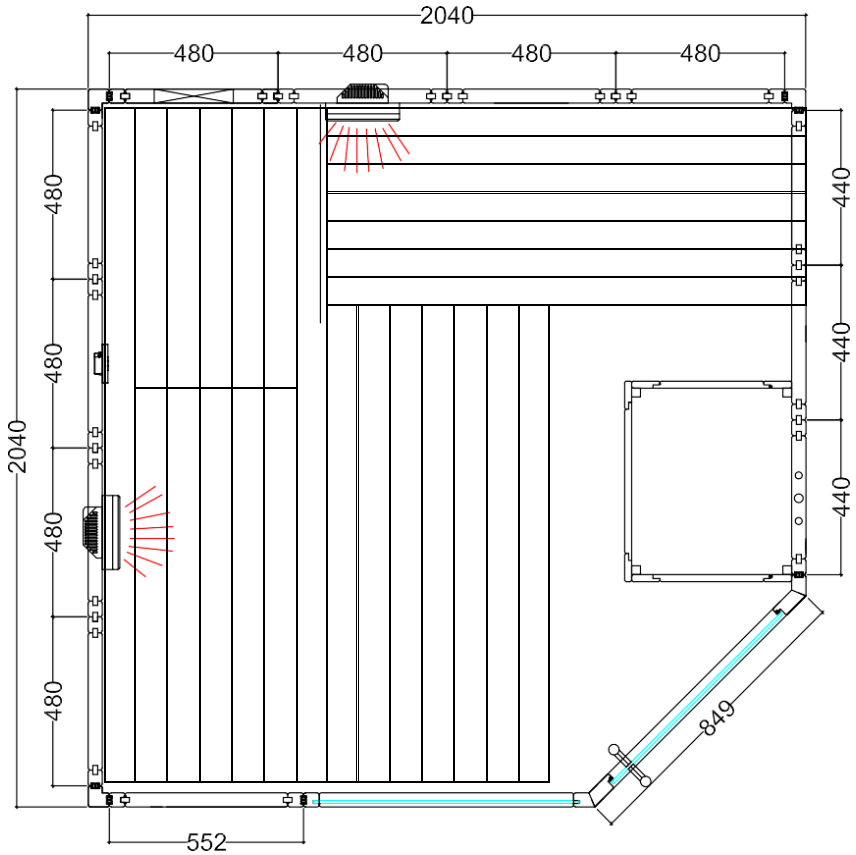

3.3. Zmeny pri montáži - pôdorys „vpravo“

Montáž rohových a obyčajných stojok na presklení (str. 14)

Odstráňte multi-klipy – rohové zásuvné spony zo stojok na presklení. Pre nové umiestnenie rohových zásuvných spôn použite priloženú šablónu.

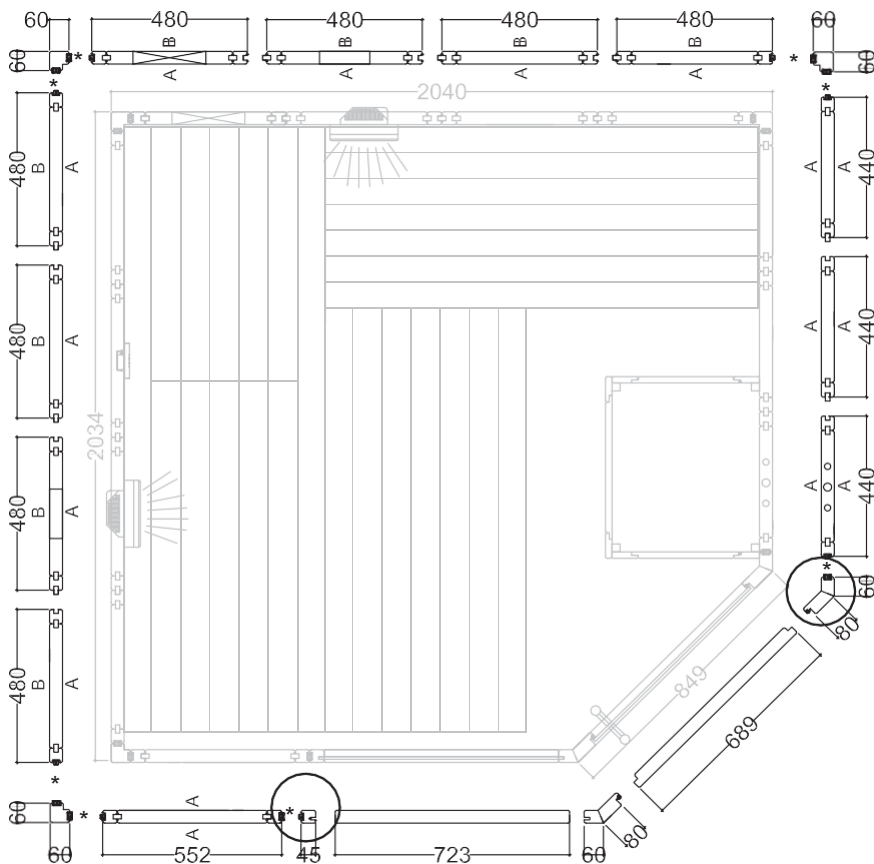

* Multiclips

